

# 有關保證和售後服務 (請仔細閱讀)

有關修理、使用方法、保養等方面的諮詢，請先與購買經銷商聯繫。

## ■保證書

請務必確認所填寫保證書的購買日期及購買經銷商名等，並從購買經銷商領取保管。

保修期限：自購買日起，部件為1年

## 委託修理時

首先，請切斷所使用產品的電源和水源等，與購買經銷商聯繫。

### 希望聯絡的內容

- ①產品名稱 ②型號
- ③購買日期
- ④故障狀況 (盡可能具體)

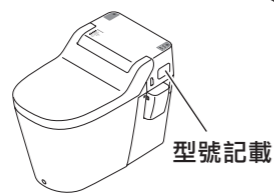

- 保修期內，根據保證書的規定，上門修理。
- 超過保證期時，對於修理後仍可使用的產品，按照您的要求進行修理。
- 修理費用的內容構成如下：  
「技術費」包括判斷、修理、調整、修理完後的點檢等費用。  
「零件費」修理時使用的零件及輔助材料費用。  
「上門費」根據客戶的要求所派遣的維修技術人員的費用。

## 溫馨提醒

請點檢您長期所使用的溫水清洗組裝型便器！



有無此類情況

- 移動電線時是否電流通時不通？
- 本體、插頭、電源線或便座電線是否過熱？
- 電線是否有損傷？
- 有無異常怪味（焦糊味）或怪音發生？
- 接觸時是否有電麻的感覺？
- 插頭有無鬆動？

發生這種情況時，請停止使用，為防止故障和事故，請拔下插座上的漏電斷路器（附有插頭），務必與購買經銷商聯繫委託檢修。

## 便利箋

為防止遺忘請  
隨手記入

購買日期

年 月 日

型號

經銷商

☎ ( ) -

全自動洗淨功能馬桶

# A·La·Uno S

請認真閱讀本說明書後，正確使用本產品。特別是「安全注意事項」（4-5頁），請務必在使用前閱讀完，安全地使用本產品。請在閱讀後，與保證書一起妥善保管，以備需要時查閱。請務必確認所填寫保修證的購買日期及購買經銷商名等，並從購買經銷商領取保證書。

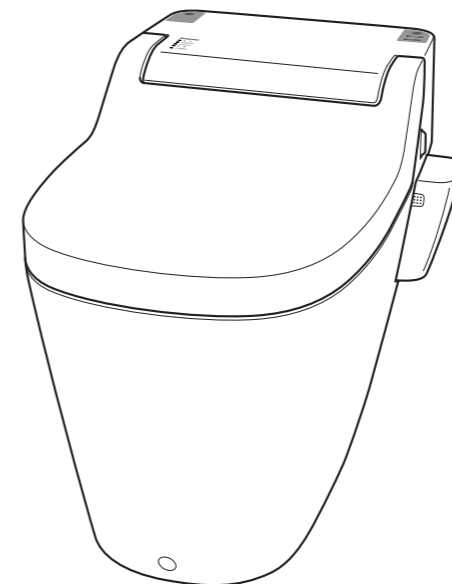

衷心感謝您購買A·La·Uno S產品。

保管用

另附保證書

Panasonic®

使用說明書

溫水清洗組裝型便器

類型	型號
地面排水型	CH1101□□TW

□□：顏色型號

## 目錄

前言	保持清潔、舒適的感覺 .....	2
	安全注意事項 .....	4
	各部位的名稱 .....	6
	預知事項 .....	8
	使用前的準備 .....	10
使用方法	便器清洗 .....	12
	後部、前部清洗 / 便座 / 除臭 .....	14
	節電 .....	16
保養	便座、便蓋 .....	18
	便器部 .....	19
	污垢的種類、洗潔劑和工具、 洗淨便座部 .....	20
	清洗噴頭、除臭過濾網 .....	21
	除臭吸入口、遙控器電池 .....	22
	洗潔劑的補充 .....	23
洗潔劑盒 .....	24	
遇到這種情況時	故障的預防和解決方法 .....	26
	預防凍結 .....	26
	清潔過濾器（除塵過濾網） .....	27
	長期不使用時 .....	28
	停電時及斷水時的便器清洗方法 .....	29
	便器堵塞時 .....	30
	便器清洗中發生停電時 .....	30
	萬一由於故障等原因不能確保存水時 .....	30
	定期點檢 .....	31
	故障判斷 .....	32
	額定、規格 .....	35
有關保證和售後服務 .....	封底	

製造：パナソニック電工株式會社  
生產地：日本  
銷售：台灣國際松下電工股份有限公司  
地址：104台北市中山北路二段44號15樓  
電話：(02)2581-6020  
傳真：(02)2581-6354  
公司網址：http://pewst.panasonic.tw

# 保持清潔、舒適的感覺

# 額定、規格

步驟

## 1 坐到便座上



※請用手打開便蓋。  
請將便座和便蓋分別關閉。  
同時進行開閉的話，可能會損傷其表面。

✿便座感應器檢知您的著座。  
一旦著座，可以使用清洗和除臭。

✿開始除臭。  
→ 便座溫度的調節 (15頁)  
→ 進行強力除臭 (15頁)

步驟

## 2 進行清洗

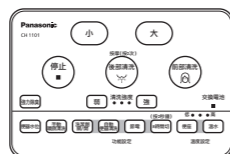

按下 **後部清洗**，進行後部的清洗。

按下 **前部清洗**，進行前部的清洗。

按下 **停止**，停止後部清洗和前部清洗。

※在清洗的前後，進行噴頭強力清洗。

- 進行清洗 (14頁)
- 清洗強度的調節 (14頁)
- 噴頭強力清洗 (14頁)
- 溫水溫度的調節 (14頁)

步驟

## 3 進行便器清洗

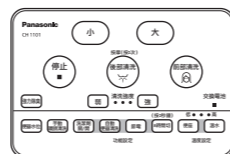

✿站起之後，將進行噴頭強力清洗，並進行約1分鐘的強力脫臭。

按下 **大**，將進行便器大清洗。

按下 **小**，將進行便器小清洗。

- 進行便器清洗 (12頁)
- 自動便器清洗的設定 (12頁)

### 〈便器部〉

型號	CH1101□□TW		
電源	AC110 V 60 Hz		
最大消耗功率	565 W 待機時消費電力 1.7 W		
電線長度	1.0 m		
清洗裝置	溫水水箱	存水式 0.88 L	
	溫水溫度	4段調節 (水溫一約40 °C)	
	噴出量	後部	3段調節 (0.5 L~0.9 L/分) 節奏清洗時 (最大0.8 L/分)
		前部	3段調節 (0.5 L~1.0 L/分)
	淋浴方式	後部	水壓伸縮式 含氣泡擺動式淋浴
		前部	水壓伸縮式 9孔軟式淋浴
溫水加熱器	500 W		
保護裝置	過溫防止器、溫度保險絲、液位元開關防止凍結 (水溫約10 °C以下時起動)		
除臭	方法	觸媒除臭	
	風量	0.1 m <sup>3</sup> /分 (強力除臭0.15 m <sup>3</sup> /分)	
	消耗功率	1.6 W (強力除臭2.4 W)	
加熱便座	表面溫度	3段調節 (室溫一約40 °C)	
	便座加熱器	53 W	
	保護裝置	溫度保險絲	
	關閉結構	緩降開關裝置	
便器	便座尺寸	大型加長	
	清洗方式	可動回轉式排水沖洗	
	清洗水量	大約5.7 L 小 約4 L ※1	
遙控器	消耗功率	12 W	
	遙控器	無線遙控器 (3號乾電池3個)	
使用水壓範圍	69 kPa (16 L/分鐘 動水壓) ~735 kPa (靜水壓) {0.7 kgf/cm <sup>2</sup> ~7.5 kgf/cm <sup>2</sup> } ※2		
保護裝置	漏電斷路器、著座開關、逆流防止裝置		
供水溫度範圍	0~35 °C		
使用周圍溫度範圍	0~40 °C		
尺寸 寬 × 長 × 高	396 mm × 700 mm × 530 mm		
產品質量	17 kg		

※1 動水壓為98kPa時

※2 水壓在98kPa (動水壓) 以下時，後部、前部清洗的清洗水量可能會變小。

# 開始使用 A·La·Uno S



## 常見問題

故障狀況	原因	處理方法
供水聲音較大。	●使用水壓高。	●請擰關供水閥。
遙控器不動作。	<ul style="list-style-type: none"> <li>●遙控器受信部被衣服等遮住。</li> <li>●遙控器的電池用完。</li> <li>●電池的正負極裝反。</li> <li>●遙控器安裝的距離本體太遠。</li> <li>●遙控器受信部（本體側）和遙控器發信部受到陽光的直射。</li> <li>●遙控器受信部（本體側）和遙控器發信部上方有棚架等障礙物。</li> <li>●遙控器受信部（本體側）和遙控器發信部弄髒。</li> </ul>	<ul style="list-style-type: none"> <li>●請將衣服等拿開。</li> <li>●請交換新的電池。</li> <li>●請正確裝入。</li> <li>●請改變遙控器的安裝位置。</li> <li>●請使用窗簾等避開陽光直射。</li> <li>●請將障礙物清除。</li> <li>●請使用清潔柔軟的布來擦拭遙控器受信部（本體側）和遙控器發信部。</li> </ul>

### 其他功能

- 節電  
（節電、8時間切）  
（16、17頁）
- 便器的保養（便器水位）  
（19頁）
- 清洗噴頭的保養  
手動噴頭清洗（21頁）

### ●如何進行清洗？



利用洗潔劑盒中的洗潔劑  
泡沫自動清洗。  
※假如沒有泡沫，就表示  
洗潔劑已用完。

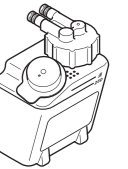

洗潔劑盒

12頁

### ●可用什麼樣的洗潔劑？

補充洗潔劑盒中的  
洗潔劑時要用指定  
專用洗潔劑



保養時要用廁所用  
中性洗潔劑

23頁

20頁

### ●不出泡沫！怎麼辦？

■洗潔劑盒中有洗潔劑嗎？  
→請放入洗潔劑。

23頁

■洗劑開始按鈕在「開」的  
狀態嗎？  
→請把洗劑開始按鈕切換到  
「開」的狀態。  
（在「開」的狀態時，  
本體功能部會亮燈）

13頁

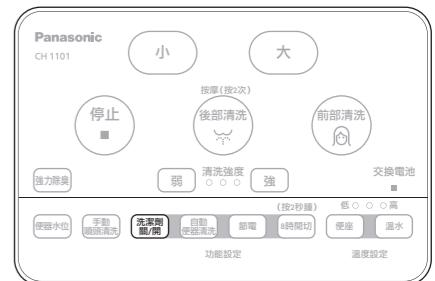

### ●洗潔劑補充方法

請在洗潔劑盒中加入指定  
專用洗潔劑。



23頁

### ●保養方法

Q. 便器的保養方法如何？

19頁

Q. 黑色的污漬、淺紅色的污垢怎麼辦？

20頁

Q. 降低便器中存水水位進行保養的方法是什麼？

19頁

# 安全注意事項

請務必遵守

為預防對使用者或他人造成危害及財產損失，務必遵守的事項在以下內容中加以說明。



■ 因無視記載內容而錯誤使用時，所造成的危害及損失程度用以下表示來區分進行說明。

 **警告** 該表示欄目為「有可能造成死亡或重傷」的內容。

 **注意** 該表示欄目為「有可能造成傷害或物品損失」的內容。

■ 希望遵守的內容分類用以下圖示來進行區分說明。

   該圖示為不可以進行「禁止」的內容。

  該圖示為務必執行「強制」的內容。

※閱讀之後，請務必妥善保管於使用者容易找到之處。

## 警告



禁止分解

### 嚴禁分解、修理和改造

可能會造成觸電、起火、受傷。需修理時請與銷售經銷商聯繫。



禁止浸水

### 請勿將污水或水潑灑在本體或者漏電斷路器（附有插頭）上

可能會造成觸電，起火。



禁止濕手

### 請勿用濕手連接漏電斷路器（附有插頭）

可能會造成觸電。



禁止

### 請勿使用破損的漏電斷路器（附有插頭）及鬆動的插座此外，請勿損傷電源線

可能會造成觸電，起火。

### 請勿踩踏本體、便座、便蓋，也請勿吊垂、過於用力

可能會造成商品的變形或損壞，因而受傷

### 本體損壞或故障時請勿繼續使用

可能會造成觸電、起火、漏水、受傷。

### 必須進行室內換氣，請使用換氣扇

可能會造成觸電。

### 必須與上水道連接

如果與上水道以外的水管道連接，有可能引起膀胱炎、皮膚炎等病症。

### 注意低溫灼傷

皮膚某處與便座長時間接觸，可能會造成低溫灼傷。

### 長時間使用加熱便座時請注意由便座引起灼傷

以下的人員使用加熱便座時，周圍的人員應注意將便座溫度進行調節到「低」。(參考17頁)  
兒童、老年人、病人、無法自行調節溫度者、皮膚柔弱者、服用了催眠藥(安眠藥、感冒藥)者、  
醉酒和極度疲勞者



嚴守

### 單獨使用大於額定電流15A、交流電壓110V的插座

與其他的器具並用，可能會因分支插座異常發熱造成引起火災。

### 漏電斷路器（附有插頭）上如果堆積灰塵，請務必清除

在附有灰塵狀態下使用時，可能會引起火災。









### 漏電斷路器（附有插頭）要確實插到位

如果不完全插入，可能會造成觸電、起火。

### 從插座拔出漏電斷路器（附有插頭）時，請雙手拿好本體兩側

拉扯電源線，可能會造成觸電、短路、起火。

## 〈溫水清洗便座〉

故障狀況	原因	處理方法
前部、後部的清洗水出不來。	<ul style="list-style-type: none"> <li>● 清洗便座內部的凍結、進水軟管的凍結。</li> <li>● 連續使用2分鐘以上，計時器開始了停止的動作。</li> <li>● 供水閥關閉中。</li> <li>● 過濾器堵塞。</li> <li>● 衣服等物遮蓋住了遙控器受信部。</li> <li>● 遙控器受信部（本體側）和發信部有污漬。</li> <li>● 沒有給溫水水箱供水。</li> <li>● 著座中將著座開關關到OFF了。 (將著座開關關過一次後，因水熱切換弁需重啟，故暫時不會出水。)</li> </ul>	<ul style="list-style-type: none"> <li>● 給衛生間供暖。(2小時左右) 如果繼續運轉，會造成故障。</li> <li>● 再次按下  或  按鈕。</li> <li>● 請打開供水閥。</li> <li>● 請清潔過濾器。(參考27頁)</li> <li>● 請拿開衣類等物。</li> <li>● 請使用清潔的軟布擦拭遙控器受信部 (本體側)和發信部。</li> <li>● 請進行初期供水。(參考11頁)</li> <li>● 水熱切換弁重啟完成後，請再次按下  或  按鈕。</li> </ul>
後部、前部的清洗水勢較弱。	<ul style="list-style-type: none"> <li>● 水道水壓較低。</li> <li>● 供水閥關閉過緊。</li> <li>● 過濾器堵塞。</li> <li>● 清洗噴頭堵塞。</li> </ul>	<ul style="list-style-type: none"> <li>● 請使用清洗強度的「強」的狀態。請確認是否保證了適當的水壓(動水壓)。 (請聯絡銷售店或施工部門。)</li> <li>● 請打開供水閥。</li> <li>● 請清潔過濾器。(參考27頁)</li> <li>● 請清潔清洗噴頭。(參考21頁)</li> </ul>
後部、前部的清洗水變不暖。	<ul style="list-style-type: none"> <li>● 溫水溫度調節處於「關」或著「較低」。</li> <li>● 處於節電運轉</li> <li>● 設定為8時間切。(本體表示部的「8時間切」指示燈亮燈。)</li> </ul>	<ul style="list-style-type: none"> <li>● 請調節到希望的溫度。</li> <li>● 著座以後，返回原來的設定溫度。 (參考16頁)</li> <li>● 請按  按鈕2秒鐘。</li> </ul>
加熱便座不變暖。	<ul style="list-style-type: none"> <li>● 便座溫度調節處於「關」或「較低」狀態。</li> <li>● 處於節電運轉</li> <li>● 設定為8時間切。(本體表示部的「8時間切」指示燈亮燈。)</li> </ul>	<ul style="list-style-type: none"> <li>● 調節到希望的溫度。約12分鐘後變成設定的溫度。</li> <li>● 著座以後，返回原來的設定溫度。 (參考16頁)</li> <li>● 請按  按鈕2秒鐘。</li> </ul>
除臭不動作。	<ul style="list-style-type: none"> <li>● 沒有設定為除臭。</li> </ul>	<ul style="list-style-type: none"> <li>● 請同時按下  和  按鈕2秒鐘。</li> </ul>
除臭不起效果。	<ul style="list-style-type: none"> <li>● 有灰塵堵塞網眼。</li> </ul>	<ul style="list-style-type: none"> <li>● 請清潔除臭過濾網。(參考21頁)</li> </ul>
除臭聲音變大。		<ul style="list-style-type: none"> <li>● 請清潔除臭吸入口。(參考22頁)</li> </ul>

# 故障判斷

●委託修理之前請閱讀以下內容。

〈便器〉

故障狀況	原因	處理方法
本體的電源不通。	●沒有按下漏電斷路器（附有插頭）的復位按鈕。	●請用力按下漏電斷路器（附有插頭）的復位按鈕。（參考31頁）
本體表示部的電源燈閃滅。	●溫水清洗便座的溫水水箱沒有存滿水。	●請給溫水水箱供水。（參考11頁）
本體發出「嗶-嗶-嗶」的信號器聲音，無法進行便器清洗。 （本體表示部的洗潔劑清洗指示燈在閃爍。）	●供水閥關閉中。 ●斷水中。 ●過濾器堵塞。 ●使用水壓（動水壓）偏低。	●請打開供水閥。 ●請按照「停電時或停水時的便器清洗方法」進行操作。（參考29頁） ●請清潔過濾器。（參考27頁） ●請確認是否保證了適當的水壓（動水壓）。（請與銷售店或施工部門聯絡。）
便器的清洗水勢較弱。 便器清洗水不呈螺旋形水流。	●供水閥關閉過緊。 ●過濾器堵塞。 ●使用水壓（動水壓）偏低。	●請打開供水閥。 ●請清潔過濾器。（參考27頁） ●請確認是否保證了適當的水壓（動水壓）。（請與銷售店或施工部門聯絡。）
便器的清洗水不能停止。	●供水閥的故障。	●立刻關閉供水閥，並與銷售店或施工部門聯絡。
便器清洗面的存水較少。	●供水閥關閉過緊。 ●過濾器堵塞。	●請打開供水閥。 ●請清潔過濾器。（參考27頁）
不能進行自動便器清洗。	●沒有設定。（本體表示部的「自動清洗指示燈」滅燈。） ●沒有坐到10秒鐘以上。	●請按下  按鈕，並進行設定。 ●請著座在10秒鐘以上。
不出洗潔劑泡沫。	●洗潔劑放入模式處於關的狀態。 （本體表示部的「洗劑清洗指示燈」滅燈。） ●洗潔劑盒裏沒有洗潔劑。 ●長時間沒有使用。	●請將  按鈕轉為「開」。 （參考13頁） ●請向洗潔劑盒裏放入洗潔劑。 （參考23頁） ●請按下本體操作部的  按鈕。 （參考23頁） 按下  按鈕後仍不出現泡沫時，請與銷售店或施工部門聯絡
小清洗時不出泡沫。	●洗潔劑放入模式處於關的狀態或者設定為僅限大清洗時放入狀態（自動便器清洗設定若在著座50秒以下時進行，將為小清洗設定。）	●請將洗潔劑放入模式設定在大小清洗時放入狀態。（參考13頁）
設定在洗潔劑不放入的狀態時出現泡沫。	●在清洗劑清洗之後沒有進行過沒有洗潔劑的清洗、室溫過高、長時間沒有使用。	●由於使用環境或條件所形成的現象，不是故障。
清洗後便器發出「嗶嗶」、「嗶嗶」的聲音。	●清洗後轉動蓄水彎管中溢出的水的聲音。	●這是為了確保清洗後便器的封水，並非故障。
便器的水隨意流出。	●24小時以上沒有用過便器的清洗。	●由於自動清潔功能在動作，不是故障。（參考13頁）

## 警告



連接地線

### ■ 確認地線施工

不進行地線作業，漏電時可能會引起觸電。  
請委託銷售經銷商進行接地作業。

## 注意



禁止

### ■ 請勿將硬的物品掉落在便器、便座、便蓋上

可能會因商品損壞引起漏水。  
可能會因變形、損壞造成受傷。

### ■ 不要向供水管等施加外力

可能會因商品損壞造成漏水。

### ■ 請勿在本體不安定的狀態下使用

可能會因漏水、損壞、摔倒而造成受傷。

### ■ 請勿將重物和易碎品放在本體和便蓋上

可能會因落下損壞而引起受傷、漏水。

### ■ 請勿靠在便蓋上

可能會因破損而造成受傷。

### ■ 請勿倒入80°C以上的熱水於便器內部

可能會因便器的損壞造成漏水。

### ■ 請勿將管子或硬的物品等從便器的清洗面插入便器內部

閥門部受損，可能會造成漏水。

### ■ 請勿在便器內沖入手紙以外的物品 萬一便器堵塞的話，請勿繼續進行清洗

可能會從便器中溢出污水。

### ■ 請勿將本體靠近暖氣設備等

可能會因破裂而造成受傷或引起火災。

### ■ 請勿將煙頭扔進便器

可能會因商品破損造成受傷或引起火災。

### ■ 請勿從開口部伸入手指或插入物品

可能會造成受傷、觸電、灼傷或引起火災。

### ■ 請勿在便器、便座、便蓋上使用酸性或鹼性洗潔劑、蘇打水、含酒精（乙醇、異丙醇等）的洗潔劑、除臭劑、清潔布、滴垂型除臭液、稀釋劑、汽油、酒精、藥品等

可能會因商品破裂造成受傷、漏水

### ■ 確認漏電斷路器（附有插頭）是否動作（參考31頁）

在故障時使用，發生漏電時有可能造成觸電。

### ■ 長時間不使用時，需排出本體中的水及將漏電斷路器（附有插頭）的插頭拔掉（參考28頁）

如果放置不顧，水的腐敗可能會引起皮膚炎症和造成觸電。

### ■ 關閉便座、便蓋時，請注意不要夾到手指

夾住的話可能會受傷。



嚴守

# 各部位的名稱

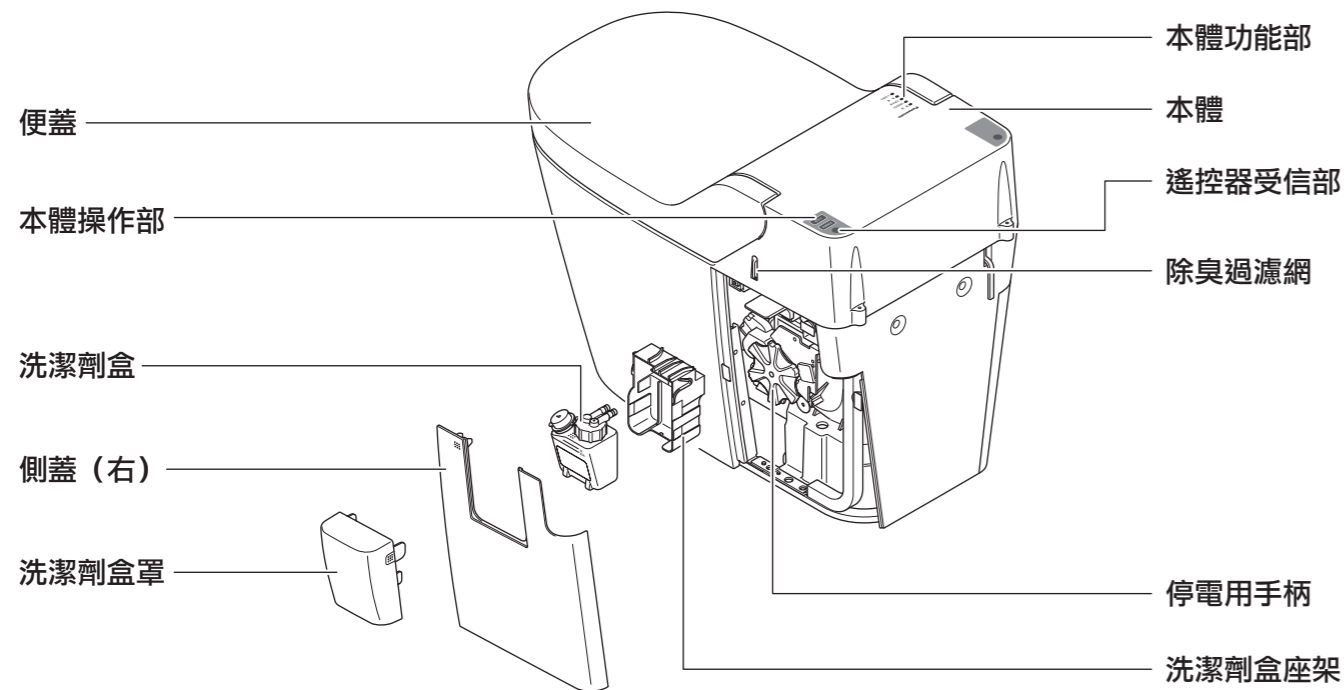

## 本體功能部

**Panasonic**

- 電源
- 自動便器洗淨
- 洗劑洗淨
- 節電
- 8 時間切

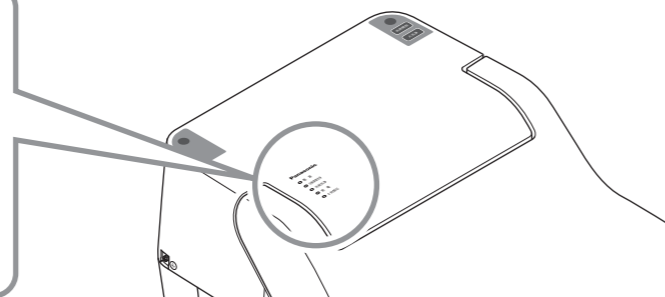

# 定期點檢

## 漏電斷路器 (附有插頭) 的點檢

- 請每月進行1-2次的自行點檢作業。
- 放置不顧，可能會引起觸電。

步驟 1 按下測試按鈕  
正常時，漏電表示燈會亮燈。

步驟 2 用力按下復位按鈕  
· 正常時，漏電表示燈會滅燈。  
· 本體的電源指示燈閃爍約10秒鐘後轉為亮燈。

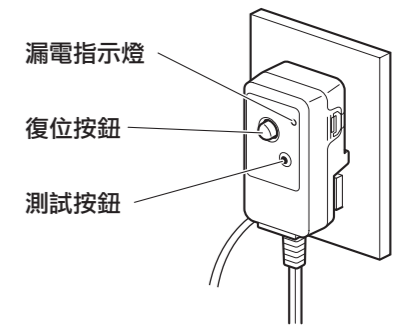

## 便器堵塞時

- 便器堵塞時，請使用市場上出售的橡皮吸，清除堵塞。
- 橡皮吸在大規模日用品銷售店、超市、五金店等都有出售。考慮到便器會堵塞，建議長期備用。
- 橡皮吸僅使用於被污物和手紙堵塞的時候。由此之外的物品（圓珠筆、生理用品等固體異物）造成堵塞的時候，無法清除，請與附近的施工店聯絡。

## 橡皮吸的使用方法

- 蓋住排水口，反復用力按拉。此時，會發生污水濺出現象，建議使用塑膠防水布等鋪墊後進行。

## 便器清洗中發生停電時

萬一便器清洗中發生停電等現象，請使用水桶等向便器清洗面倒入約4L的水來存水。

### \* 關於存水

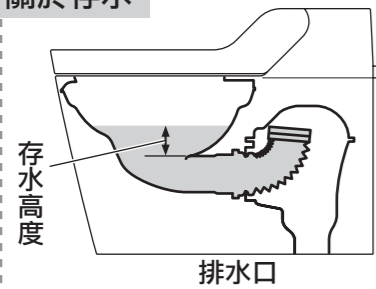

☆為防止從下水道侵入有害氣體、惡臭、害蟲，請務必將存水的高度確保到50mm以上。

## 萬一由於故障等原因不能確保存水時

請採用以下的任何一種方法來確保存水。

- 按下本體操作部的 **大洗淨** 或者遙控器的 **大** 按鈕。
- a 將漏電斷路器（附有插頭）從插座上拔下一次，約10秒鐘後再次插入。
- b 進行過濾器的清潔（參考27頁）

按下本體操作部的 **大洗淨** 或者遙控器的 **大** 按鈕。

※即使這樣仍不能確保存水時，請使用充滿水的塑膠袋（寬15-20cm）蓋在排水口，與維修諮詢中心聯絡。

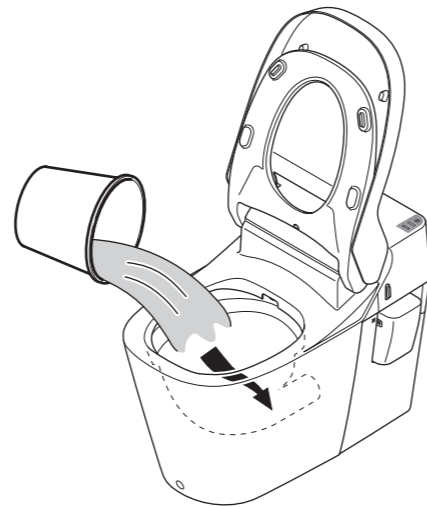

本體操作部

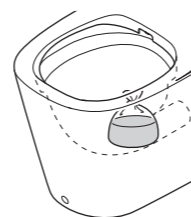
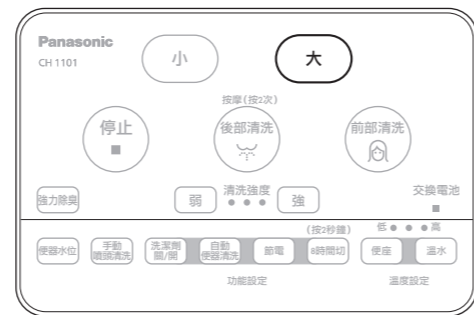

## 本體操作部

遙控器受信部

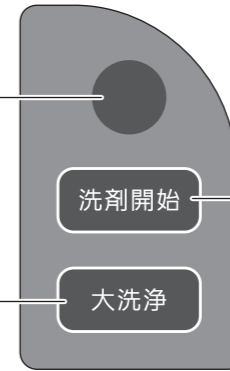

洗潔劑開始按鈕

向洗潔劑盒補充洗潔劑時進行操作

便器清洗按鈕

進行便器大清洗

## 遙控器

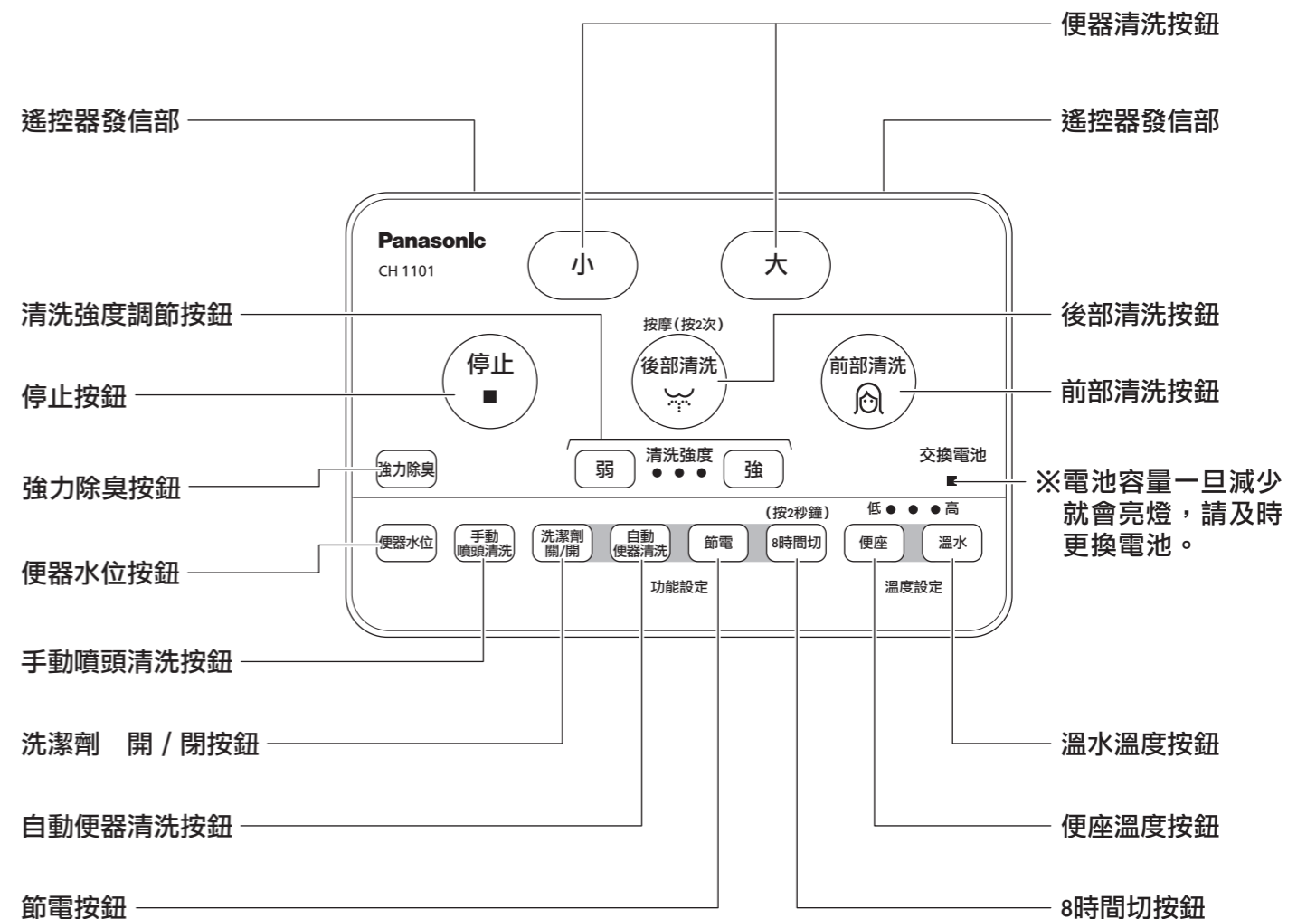

# 預知事項

## 商品規格

### 節水性、靜音性出色的可動回轉式排水沖洗

- 轉動蓄水彎管可以上下動作，將污物排出。與以往的便器相比，節水性、靜音性都比較出色。
- 此外，螺旋形水流的旋流力可將便盆表面污垢強力清除。

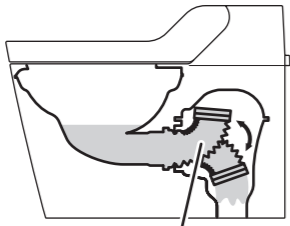

轉動蓄水彎管

### 水道壓力不夠時，便器清洗水的水勢會變弱

- 使用水道壓力範圍為69 (16L / 分 動水壓) - 735 (靜水壓) kPa {0.7~7.5kgf/cm<sup>2</sup>}。
- 無法確保水道壓力時，便器清洗水的水勢變弱。在98kPa (動水壓) {1.0kgf/cm<sup>2</sup>} 以下時，後部及前部的清洗水量變小。
- 同時使用淋浴等水浴用品時，清洗水的水流可能會變弱，便器上會殘留污物。
- 利用水道壓力來清洗後部和前部。水道壓力較弱時，清洗強度可能會變弱。

### 供水管產生振動時

- 清洗時，供水管產生振動，供水聲音可能會變大。這是由於水道壓力大的原因，不是故障。此時請鎖一下供水閥。（但是請注意不要將供水閥鎖過頭，以避免清洗性能不夠充分。）

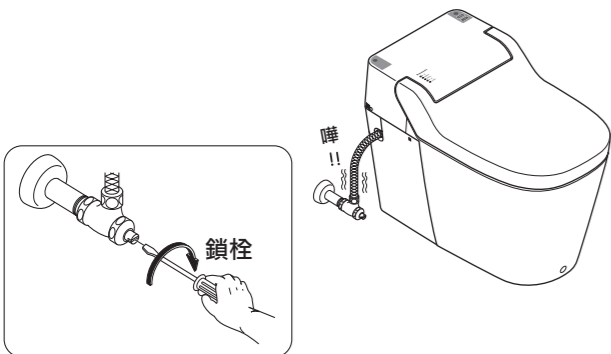

### 避免直射陽光

- 請勿將便器設置在經常有直射陽光照到的位置。可能會造成商品變色或劣化。

### 便器清洗水量

- 出廠時的清洗水量的大清洗約為5.7 L、小清洗約為4L (動水壓為98kPa時)
- 大清洗水量可調整為約10L。(12頁)

- 衛生間內溫度為0°C以下時
- 請採取防止凍結的措施 (26頁)。

### 停電及停水時的操作方法

- 請閱讀停電時或停水時的便器清洗方法 (29頁)。

## 便器

### 清洗後排水管發出聲音

- 清洗後為確保便器的存水，採用了水稍微上溢的構造，屆時排水管中可能會發生啪嗒等聲音。

### 坐的位置儘量往下往後

- 對於坐得靠前的人，在便座前部或後部；以及對於使用時的人來說，便器中的存水或小便可能會引起反濺情況。如在意水的反濺，可將手紙浮在水面，用作緩衝物以緩解反濺。

### 建議男性也坐著小便

- 站著小便時，小便可能會濺到便器外面。
- 為了減輕水的反彈，建議男性也坐著小便。



### 洗潔劑清洗按鈕應常時保持在開的狀態

- 為了保持便器的清洗效果，建議在洗潔劑清洗按鈕在「開」的狀態下使用。

### 便器不是不燃物

- 請勿將香煙等火種靠近便器。可能會引起火災。

### 清洗便器時水會濺到外面

- 水壓較高時，清洗便器時可能有水濺出便器的現象。此時，請鎖一下供水閥。

### 關於污垢

- 根據污物的性質，便器清洗表面上可能會沾有污垢。
- 根據水溫或水質，便器內有時會發生因微生物所造成的淺紅色等污垢。此時，請利用便器水位開關 (19頁)，用清潔紙等進行清理保養。

## 停電時及斷水時的便器清洗方法

- 步驟 1 拔下漏電斷路器 (附有插頭)  
(請務必拔下漏電斷路器 (附有插頭) 後在進行作業)

- 步驟 2 取下洗潔劑盒罩及右側外蓋

- 取下洗潔劑盒罩。
- 按右側外蓋的凸起部。
- 將手指伸入縫隙，呈水平方向向外拉出。(摘下3處緊固件部。)

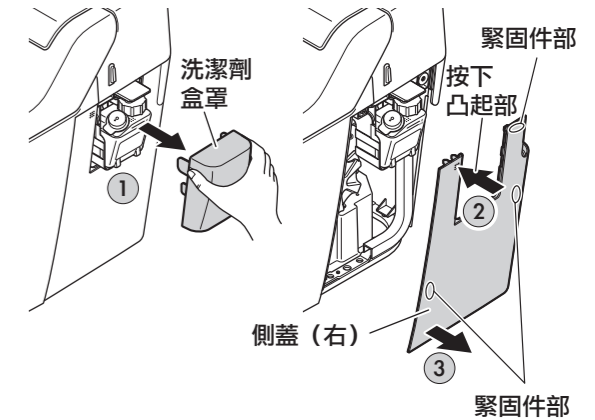

- 步驟 3 旋轉點檢口內的停電用手柄，進行排水

- 迴旋手柄約半圈，進行排水。  
(轉動蓄水彎管向下方，進行排水。)

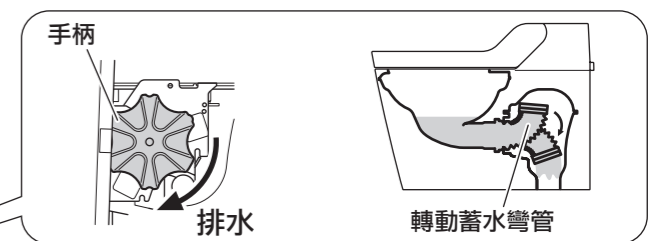
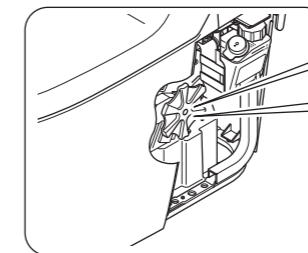

- 迴手柄約半圈，返回原狀。(轉動蓄水彎管返回原狀。)  
※ 過度旋手柄可能會造成破損。

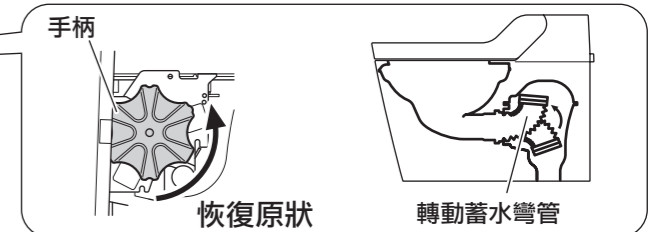

- 步驟 4 在便器清洗面用水桶存水 (約4L)

- ※ 為防止下水管道的惡臭，請務必向便器中沖入4L的水。萬一，出現污物返回的現象時，請再次按照步驟3來進行操作。

- 步驟 5 等停水、停電現象回復後，安裝右側外蓋及洗潔劑盒罩。

- ※ 右側外蓋安裝方法請參閱24頁的步驟5部分。

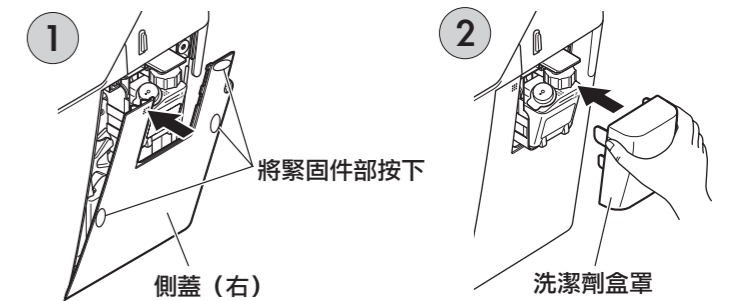

- 步驟 6 將漏電斷路器 (附有插頭) 插入插座，按下本體操作部的

- 大 按鈕，向便器清洗面進行供水 (返回通常的使用狀態。)

- ※ 在插入插座後的約10秒鐘之間，不能接受任何操作。

大洗淨 或遙控



## 長期不使用時

長期不使用時，請事先進行洗潔劑盒的清洗和本體內水循環。(25頁)  
然後排出本體中的水，將漏電斷路器(附有插頭)和遙控器的電池取出。  
※供水閥及便器本體內的放水方法請參閱如下。

### 步驟 1 關閉供水閥

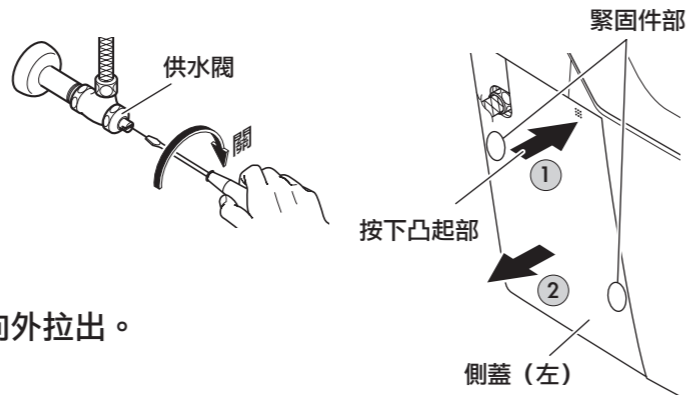

### 步驟 2 拆下左側外蓋

- 1 按左側外蓋的凸起部。
- 2 將手指伸入縫隙，呈水平方向向外拉出。  
(摘下2處緊固件部。)

### 步驟 3 放水

- 1 取下過濾器蓋。
- 2 使用像硬幣的圓牌將溫水水箱排水栓取下。  
※取下時，會有約1L左右的出水現象，請準備水桶等物。

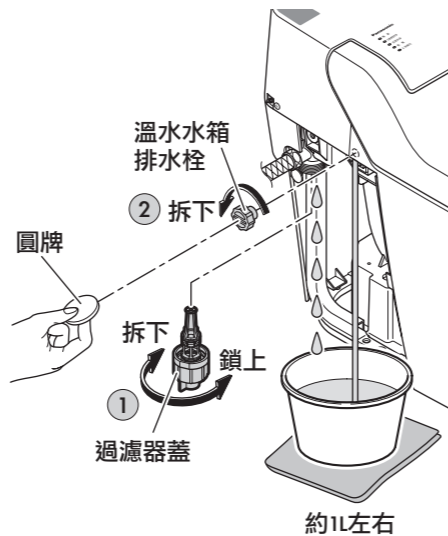

### 步驟 4 按下遙控器的(大)或者本體操作部的 大洗淨 按鈕，將本體內部的水放出 (信號器會發出「嗶嗶嗶—嗶嗶嗶」的聲音)

### 步驟 5 安裝過濾器蓋和溫水水箱排水栓

### 步驟 6 將左側外蓋按原樣裝回

- 1 將單側外蓋的腳部與板面的眼孔對齊。
- 2 將單側外蓋的凸起部與掛鉤對齊按下。  
※(有喀噠的聲響。)
- 3 將2處緊固件部按入。  
※掛住時請勿強行鋪開。  
可能會造成掛鉤部破損。

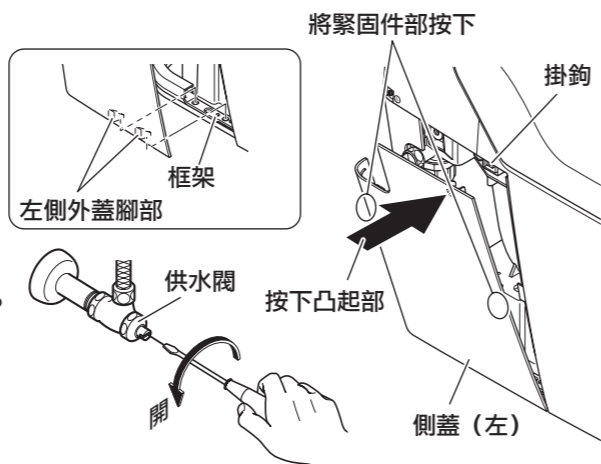

## ⚠ 注意



嚴守

確實鎖上過濾器蓋和溫水水箱排水栓  
不充分鎖上的話可能會造成漏水。

## 溫水清洗便座

不可使用市場上出售的便座外罩、便蓋外罩  
·一旦使用，便座、便蓋的開閉動作或節電功能可能會受影響。

便器和溫水清洗便座是配套商品  
·溫水清洗便座部是專用配件。不可與市場上出售的溫水清洗便座配套使用。

溫水水箱容量約為0.9 L  
·清洗強度為「中」時，使用約50秒後，清洗水溫會降低。

溫水清洗便座部不為防水構造  
·被水淋濕時請務必擦乾。

關於 後部清洗、前部清洗  
·這是一種沖洗局部周邊附著的髒物和污垢的功能。  
·注意不要進行長時間清洗或過分清洗。  
※可能會將常在菌洗掉，造成體內菌群失衡。  
·正在接受局部治療或醫療行為者，使用時請遵守醫師指示。

不能改變後部、前部的清洗位置  
·當清洗水不易洗到時，請前後調整坐的位置。

溫水清洗便座的抗重負荷為980 N {100 kgf}

## 遙控器

下述場合，遙控器可能會難以動作。  
·遙控器受信部、發信部受到陽光直射。  
·使用帶有變頻器的照明。  
·遙控器受信部、發信部的上方有棚板等障礙物。  
·本體的上部放有手紙等物。  
·本體的前方有窗玻璃或鏡子等反射物。  
·牆壁或天花板的顏色為黑色或深藍色等較深顏色。  
此時，為了避免陽光的直射，請使用窗簾、清除障礙物、移動遙控器的位置等。

這種情況不是故障



- 在清洗便器時打開別的水龍頭，水壓會下降，清洗強度可能會臨時變弱。
- 後部、前部清洗時，在噴頭根部附近會出水。這是構造上有必要的現象，不是故障。
- 後部、前部連續清洗2分鐘以上時，會自動停止。想繼續使用時，請再次按下按鈕。
- 在清洗後部、前部時站立起來，清洗水會在數秒間繼續出水。請務必在按下(停止)後再站起來。
- 因水質、室溫、水道壓力等的變化，有可能發生起泡和殘留泡沫的變化。(不影響清洗性能)
- 由於含有空氣的清洗水流衝出來，開始清洗便器時可能會發生較大的清洗聲音。
- 就座時，有可能發生部件的摩擦聲音。

# 使用前的準備

## 步驟 1 便器本體的供水準備

- 供水閥打開了嗎？  
如果為關閉時，請打開。

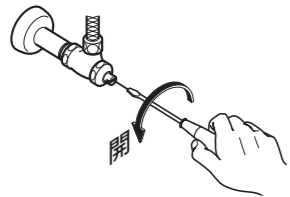

- 確認有無漏水。若有漏水現象，請與施工維修店聯繫。

## 步驟 2 安裝遙控器電池

- 請放入電池。
- 請使用3號乾電池3個。
- 請正確安裝電池的正負極。
- 電池的使用壽命約1年。交換時，請將3個電池全部更換新的3號乾電池。
- 長期不使用時，請將電池取出。

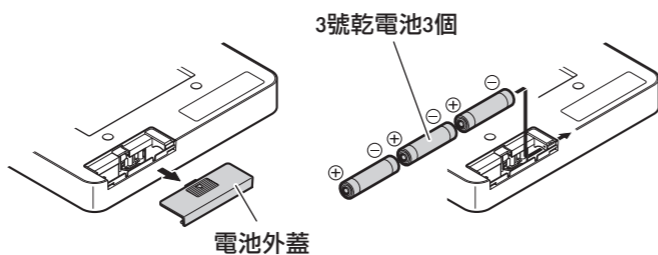

### 警告

#### 請勿錯誤使用電池

- 請勿與金屬製的項鍊或髮卡等一起帶進或保管。
  - 請勿將新電池與舊電池以及不同種類的電池一起使用。
  - 請勿加熱、分解或投入水中、火中。
  - 請勿使用外皮剝落的電池。
- 錯誤使用可能會引起電池漏液，從而引起火災或對周圍的污損。  
萬一發生液漏現象，請與銷售店聯絡。

#### 正確使用電池

- 正確安裝正負極。
  - 長期不使用時，請取出。
  - 務必使用指定的電池。
  - 存放在嬰幼兒接觸不到的地方。
  - 萬一誤吞時，請立刻與醫生聯絡。
  - 用完的電池要立即從器具中取出。
  - 廢棄電池時，要用膠帶等進行絕緣。
  - 液體沾到身上時，要用水充分洗淨。
  - 液體進入眼睛時，有可能會引起失明。
- 請勿用手揉眼睛，立刻用淨水清洗，然後與醫生聯絡。  
錯誤使用可能會引起電池漏液，從而引起火災或對周圍的污損。  
萬一發生液漏現象，請與銷售店聯絡。

## 步驟 3 便器本體的通電

請將漏電斷路器（附有插頭）確實插到插座上。  
本體表示部的電源指示燈進行閃爍。

- 約10秒間不能接受所有操作。
- ※電源指示燈不閃爍時，請重新按下漏電斷路器（附有插頭）的復位按鈕。
- ※在漏電斷路器（附有插頭）的漏電表示燈為燈滅的狀態下，可以通電。

若連續閃爍10秒鐘以上時，轉向 **步驟 4**  
由閃爍變為點燈時，轉向 **步驟 5**

（電源指示燈的閃爍表示溫水清洗便座的溫水箱還沒有充滿。）

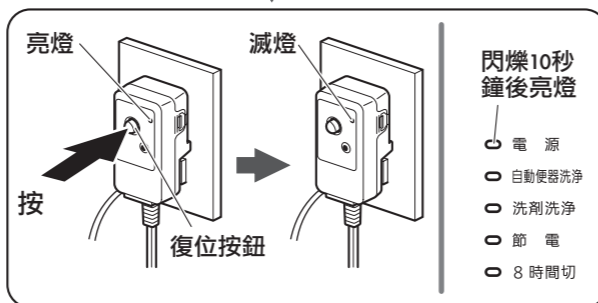
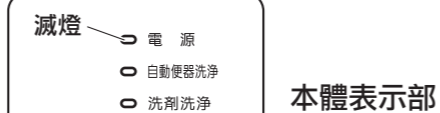

可以使用

## 清潔過濾器（除塵過濾網）

- 如果水垢或灰塵等堵塞過濾器的網眼，會得不到適當的效果。  
清洗水的放水不正常時，請清潔過濾器。

### 步驟 1 關閉供水閥

### 步驟 2 拆下左側外蓋

- 按左側外蓋的凸起部。
- 將手指伸入縫隙，呈水平方向向外拉出。  
（摘下2處緊固件部。）

### 步驟 3 取下過濾器蓋

- ※取下過濾器蓋時，請注意不要將手指夾住。
- ※取下時，會有約50cc左右的出水現象，請準備好抹布。

### 步驟 4 取出過濾器，用小刷子等將其在水中洗淨

### 步驟 5 將過濾器蓋照原樣裝回，直到聽到「喀噠」聲響

- 鎖上過濾器蓋時，請注意不要將手指夾住。

### 注意

- 將過濾器蓋確實鎖上  
不鎖上的話會造成漏水。

### 步驟 6 將左側外蓋按原樣裝回

- 將單側外蓋的腳部與板面的眼孔對齊。
- 將單側外蓋的凸起部與掛鉤對齊按下。  
※（有喀噠的聲響）
- 將2處緊固件部按入。

- ※掛住時請勿強行鋪開。  
可能會造成掛鉤部破損。

### 步驟 7 打開供水閥確認是否漏水

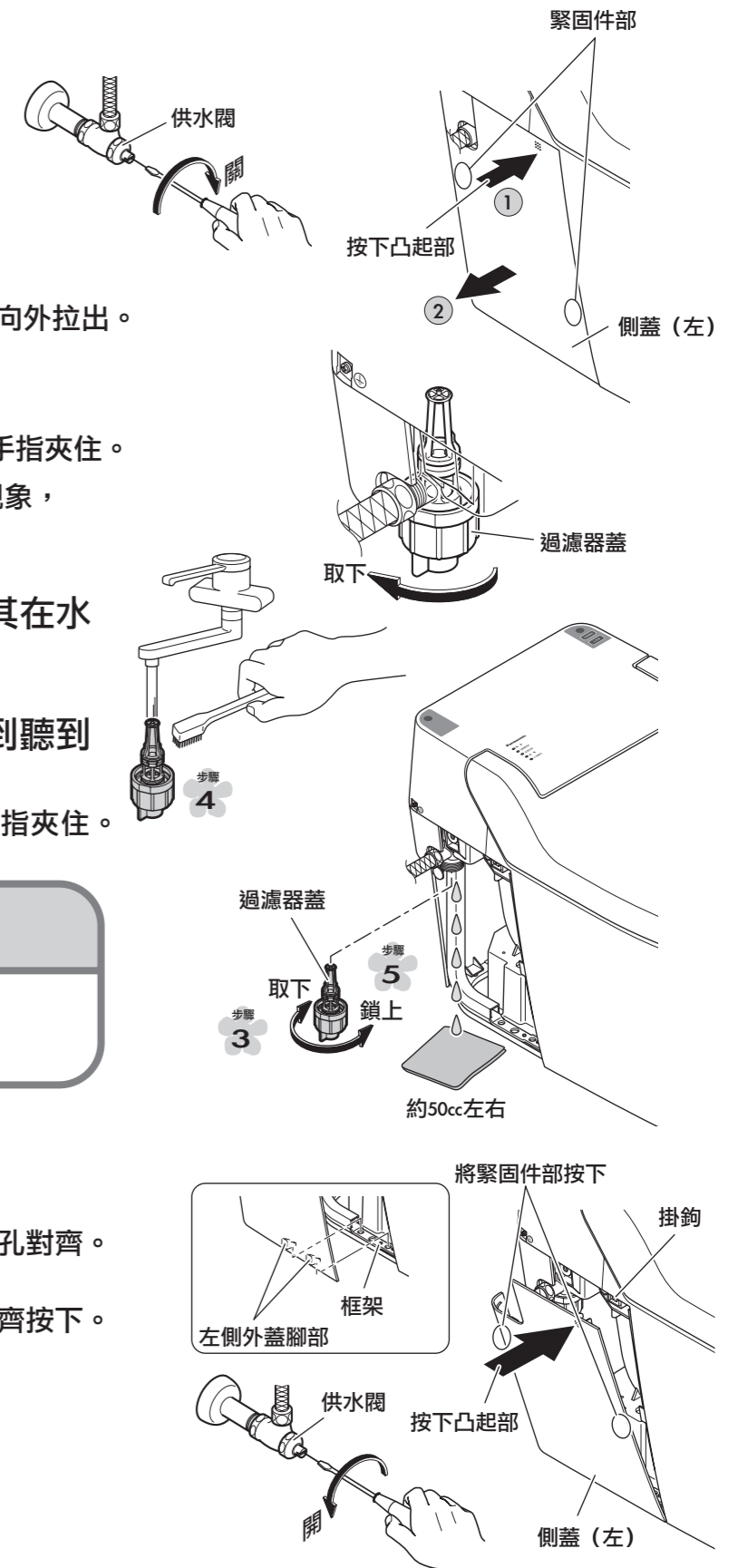

# 故障的預防和解決方法

## 預防凍結

一旦凍結，可能會造成供水管和本體破損，引起漏水。  
有可能發生凍結時，電源指示燈亮燈，確認8時間切指示燈滅燈，並將便座和溫水溫度設定在「較高」，同時使用取暖器加熱衛生間。  
(設定方法請參閱14頁和15頁。)

### 步驟 1 關閉供水閥

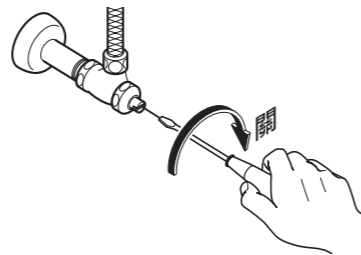

- 1 按下遙控器的 **手動噴頭清洗** 按鈕
- 2 按下遙控器的 **大** 或者本體操作部的 **大洗淨** 按鈕。

數秒鐘後信號器會發出「嗶嗶嗶—嗶嗶嗶」的聲音。

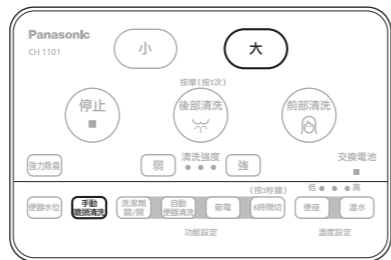

本體操作部

## 注意

- 禁止** 不要將取暖器具靠近便器  
可能會因便器變形、破損而造成受傷和漏水。  
特別是鹵素電熱器類型的取暖器具，請放置在距離便器1m以上的地方使用。
- 嚴守** 有可能發生凍結時，請務必將水放掉。  
發生凍結會引起配管、本體內部的破損，可能會造成漏水。

### 步驟 4 溫水水箱的供水方法 電源燈閃滅時，請按照以下順序處理。

- 1 按下遙控器的 **後部清洗** 時，開始向溫水水箱供水。約1分鐘後水箱滿水，將自動停止。
- 2 溫水水箱一旦滿水，會發出「嗶」聲響，供水結束。
- 3 清洗水溫需要約5-10分鐘才能達到合適的溫度。

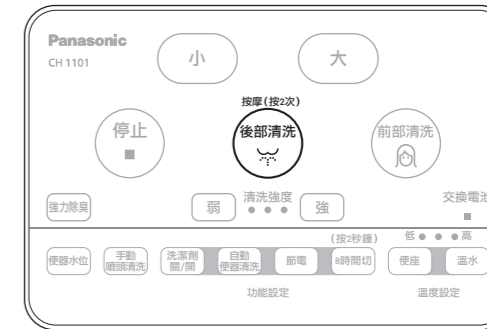

### 步驟 5 洗潔劑的確認 手持洗潔劑盒罩的凸起部將其取下，請確認洗潔劑是否準備好。 洗潔劑的補充方法請參閱23頁。

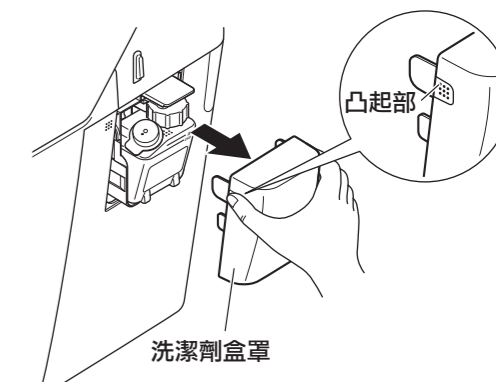

洗潔劑盒罩

### 步驟 6 向便器清洗面的供水方法 按下本體操作部的 **大洗淨** 或者遙控器的 **大**，便會向便器清洗面沖水，並會自動停止。

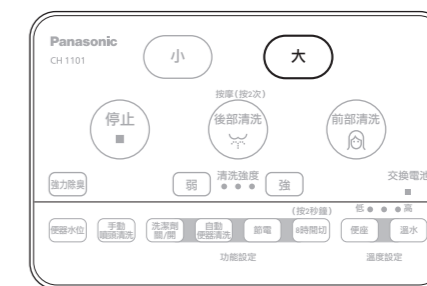

本體操作部



### 步驟 7 設定的確認 出廠時的設定如下。 請根據喜好來進行設定。 ※即使拔掉電源插頭，也不會返回出廠狀態，將會記憶顧客所設定的狀態。 (8時間切的狀態除外。) 停電時也同樣。

〈本體表示部〉

- ☀ 電源
- ☀ 自動便器洗淨
- ☀ 洗劑洗淨
- 節電
- 8時間切

	項目	出廠時	詳細
便器部	自動便器清洗	開	12頁
	便器清洗水增量模式	關	12頁
	洗潔劑投入模式	只在大清洗時投入洗潔劑	13頁
	洗潔劑投入量	普通	13頁
溫水清洗便器部	清洗強度	中	14頁
	溫水溫度	普通 (約37 °C)	14頁
	便座溫度	普通 (約38 °C)	15頁
其他	除臭	開	15頁
	節電	關	16頁
	8時間切	關	17頁

# 使用方法(便器清洗)

小 大 \* 進行便器大清洗

\* 進行便器小清洗

按下本體操作部的 **大洗淨**，可進行便器大清洗。

※一次流沖大量的手紙可能會堵塞便器。  
便器堵塞時的解決方法請參閱30頁。

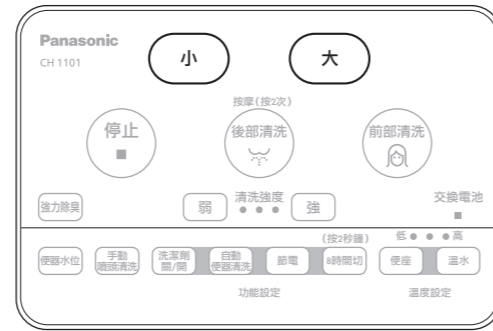

本體操作部

## 自動清洗便器的設定

站起身約10秒鐘後會自動清洗便器。

按下 **自動便器清洗**，信號器會有「嗶」的聲響，本體表示部的自動便器清洗指示燈亮燈，自動便器清洗被設定。

· 再一次按下 **自動便器清洗**，信號器會有「嗶」的聲響，可以解除設定。

※出廠時，自動便器清洗為「開」。

※著座時間在50秒以下時為小清洗，超過50秒以上為大清洗。  
(出廠時的設定為小清洗時不放出洗潔劑。)(參考17頁)

※著座不到10秒鐘以上，自動便器清洗將不動作。

※自動便器清洗的設定時間(約10秒後的清洗)不能改變。



## 增加清洗水量形式的設定

大清洗水量可調整為約10L。

\* 出廠時的清洗水量的大清洗約為5.7L、小清洗約為4L  
(動水壓為98kPa時)

· 同時按下 **弱** 和 **自動便器清洗** 2秒鐘，信號器會有「嗶」的聲響，增量模式被設定。

增量模式的清洗水量的大清洗約為10L、小清洗約為4L。

· 解除增量模式時，請與本公司顧客諮詢中心聯絡。



## 洗潔劑盒的清洗和本體內水循環的方法

以下場合，請務必事先進行洗潔劑盒的清洗和本體內水循環。

- 補充不同洗潔劑時
- 因長期不在家或者長期未使用洗潔劑等，不用洗潔劑洗淨時

步驟 1 取出洗潔劑盒  
洗潔劑盒及洗潔劑盒托架的拆卸方法  
(參考24頁)

步驟 2 取下洗潔劑盒的箱蓋

步驟 3 用水清洗洗潔劑盒  
※清除洗潔劑盒內的洗潔劑，用自來水清洗直至泡沫消失。

步驟 4 將自來水補充到洗潔劑盒內液線的位置，將洗潔劑盒安裝到便器上

步驟 5 按下本體操作部的 **洗劑開始**，使本體內開始水循環

※約30秒後，信號器會發出「嗶」的聲音，操作完畢。

操作完畢後，再次按下 **洗劑開始** 按鈕  
※實施2次水循環。

步驟 6 將洗潔劑盒從便器上取下，倒去洗潔劑盒內的水，再次安裝到本體上  
(參考24頁)

※洗潔劑盒的插拔口處可能有水滴流下，請用抹布等拭去。

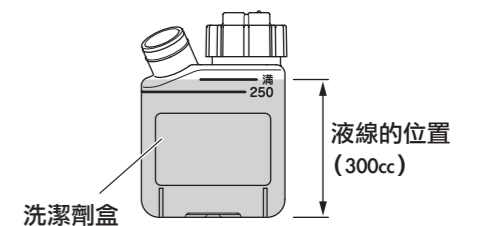
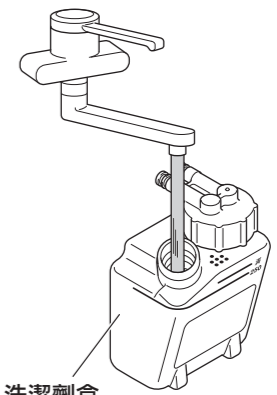
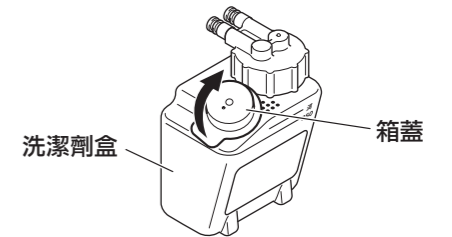

本體操作部

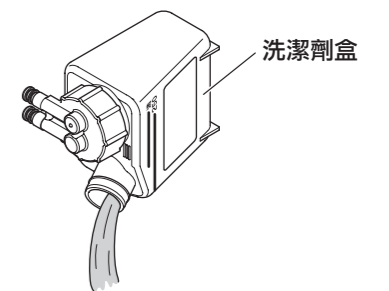

# 保養 (洗潔劑盒)

## 洗潔劑盒及洗潔劑盒托架的拆卸方法

· 洗潔劑盒及洗潔劑盒托架有污漬時，請將其拆下用水清洗。

**步驟 1** 持洗潔劑盒罩的凸起部分將其取下  
 ※請水平直接地向外拉出。  
 斜著拉出可能會造成洗潔劑盒的落下。

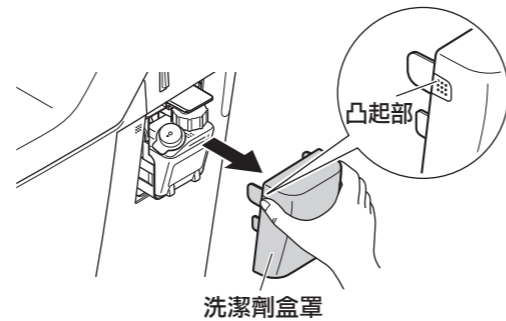

**步驟 2** 拆下右側外蓋  
 ① 按右側外蓋的凸起部。  
 ② 將手指伸入縫隙，呈水平方向向外拉出。  
 (摘下3處緊固件部。)

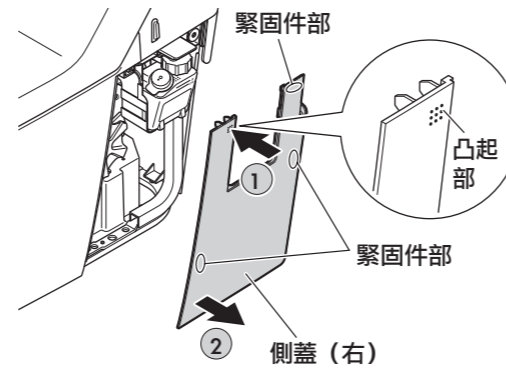

**步驟 3** 取出洗潔劑盒  
 請水平地向外拉出。  
 ※洗潔劑可能會流出，請用抹布等擦拭。

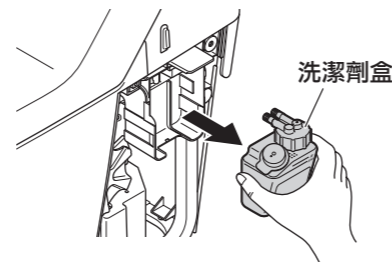

**步驟 4** 將旋鈕按逆時針方向旋轉90°，  
 取下洗潔劑盒托架  
 ※洗潔劑盒托架用旋鈕來固定。

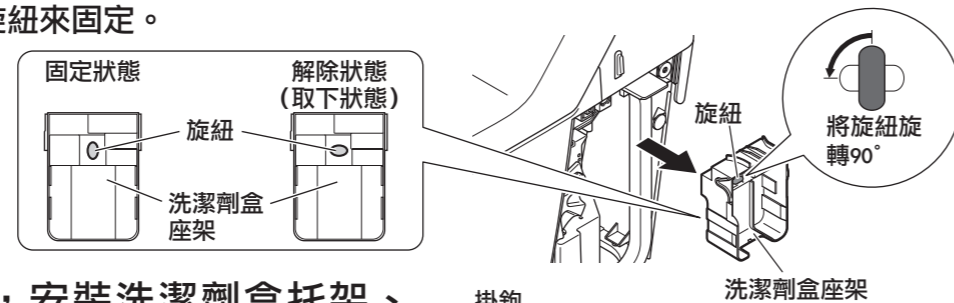

**步驟 5** 按照相反的順序，安裝洗潔劑盒托架、  
 洗潔劑盒、右側外蓋和洗潔劑盒罩  
 洗潔劑盒和洗潔劑盒罩托架要保持水平，直接地插  
 入到最後。

### 右側外蓋的安裝

1. 將右側外蓋腳部與板面的眼孔對齊。
2. 將凸起部與掛鉤對齊後按下※ (有“喀噠”聲響)
3. 將3處緊固件部按入

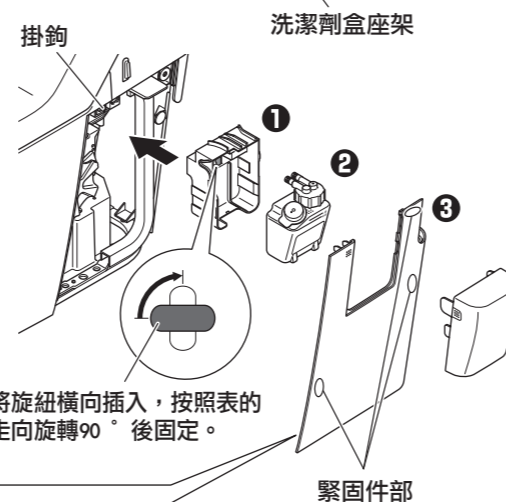
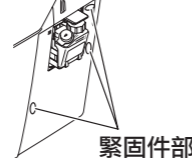
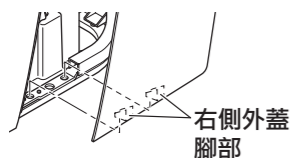

※掛住時請勿強行鋪開。  
 可能會造成掛鉤部破損。

## 洗潔劑清洗的設定

### ◎ 洗潔劑投入模式的設定

※ 每當按下遙控器的 **洗潔劑關/開** 按鈕，  
 洗潔劑投入模式的設定會變換。

- 〈本體表示部〉
- 電源
  - 自動便器洗淨
  - ☀ 洗劑洗淨
  - 節電
  - 8時間切

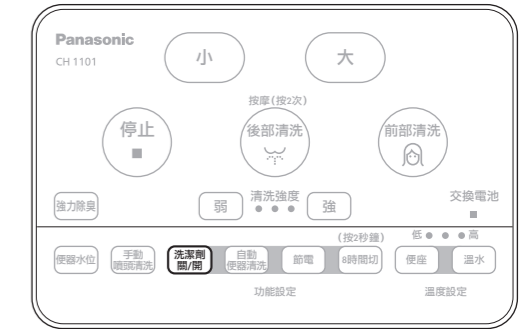

洗潔劑只在大清洗時放出 (出廠時的設定)

☀ 洗潔劑清洗指示燈亮燈

信號器聲音  
「嗶」

洗潔劑在大清洗 / 小清洗時放入

☀ 洗潔劑清洗指示燈亮燈

信號器聲音  
「嗶-」

信號器聲音  
「嗶-嗶-」

不放入洗潔劑  
○ 洗潔劑清洗指示燈燈滅

在洗潔劑清洗指示燈亮燈時，若24小時以上不進行大、小清洗的情況下，為保持便器清洗面的清潔，將自動進行含洗潔劑的小清洗。

※洗潔劑為「關」時，不進行便器清洗面的自動清洗。

※設定洗潔劑為「關」之後，可能會有幾次洗潔劑放出的現象。

這是因為內部配管中殘存有洗潔劑，不是故障。

※在設定洗潔劑只在大清洗時放出的情況下，大清洗之後再進行小清洗時，便器內可能會殘有洗潔劑的少量泡沫。

### ◎ 洗潔劑投入量的設定

※ 每當將 **弱** 和 **洗潔劑關/開** 同時按2秒鐘，洗潔劑量的設定會變換。

洗潔劑量「普通」  
 (出廠時的設定)

信號器聲音  
「嗶-嗶-」

洗潔劑量「較多」

信號器聲音  
「嗶-」

洗潔劑量「較少」



### 注意!

- 洗劑清洗指示燈亮燈時，沒有洗潔劑的泡沫的情況下，請補充洗潔劑。(23頁)
- 長期不在家或長期未使用洗潔劑等，不用洗潔劑清洗時，請進行洗潔劑盒的清洗和本體內水循環。(25頁)
- 洗潔劑可能會變質而堵塞。

### 通知

- 因水質、室溫、水道壓力等的變化，有可能發生起泡和殘留泡沫的變化。(不影響清洗性能)
- 按下清洗按鈕之後的幾次清洗，有可能出現泡沫量的增多現象。(不是故障)

■ 關於「洗潔劑的補充方法」、清洗時可用的洗潔劑、不可用的洗潔劑，請參考23頁。

# 使用方法(後部、前部清洗 / 便座 / 除臭)

## 後部 / 前部清洗

按下 或 的任何一個按鈕，進行清洗

按下 按鈕，將會停止

按下 和 ，清洗強度可分3個階段調節  
 · 記憶使用之前的清洗強度。

清洗後部時按下 的按鈕，會變成強弱反復的具有刺激感的節拍性清洗。

再次按下 按鈕，將回復普通的後部清洗。

※清洗後部、前部連續在2分鐘以上時，會自動停止。  
 想繼續使用時，請再次按下按鈕。

※清洗強度為「中」時，使用約50秒後，清洗水溫會降低。

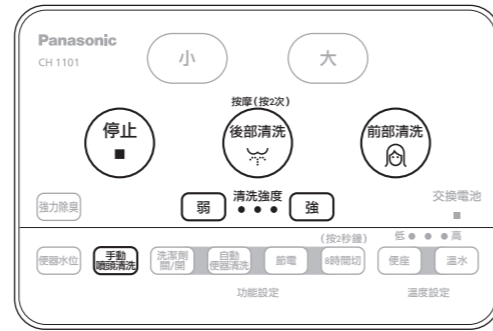

### 關於噴頭強力清洗功能

每次使用時都進行噴頭清洗。

後部和前部的噴頭部分，在使用前、使用後以及站立後，共分3次進行自動強力清洗。

1 前清洗\* 噴頭探出時 清洗。

2 後清洗\* 噴頭返回後 清洗。

3 完後清洗 站起後 清洗。

\*前清洗和後清洗，只在坐到便座上後進行第一次的後部和前部清洗時進行。

想要停止噴頭強力清洗功能時

將 和 同時按2秒鐘。(信號器會發生「嗶」的聲音。)

想要再次設定噴頭強力清洗功能時

將 和 同時按2秒鐘。(信號器會發出「嗶」的聲音。)

採用強力淋浴將噴頭徹底清洗。

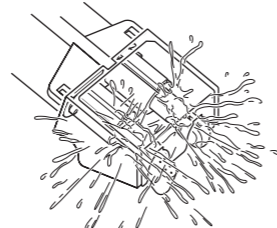

從噴頭噴出強力的淋浴。  
 將後部用、前部用的噴頭分別從兩側進行清洗，可將污穢充分洗淨。

## ◎溫水溫度調節

每次按下 按鈕，溫水溫度設定會轉變。

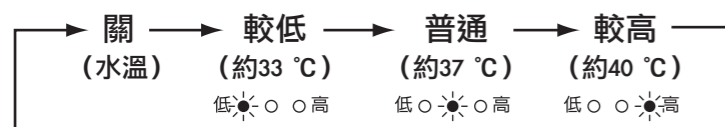

· 在冬季等水溫很低時，溫水的溫度可能會比設定的溫度要低。

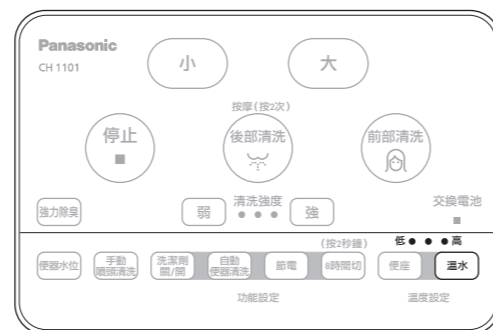

# 保養(洗潔劑的補充)

## 洗潔劑的補充方法

· 便器清洗後沒有泡沫時，請確認洗潔劑的殘量，

步驟 1 持洗潔劑盒罩的凸起部分將其取下  
 ※請水平直接地向外拉出。  
 斜著拉出可能會造成洗潔劑儲箱的落下。

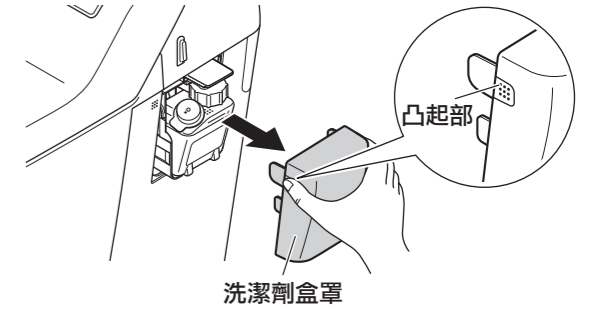

步驟 2 取下洗潔劑盒的箱蓋，將專用洗潔劑補充到液線的位置  
 · 達到液線的位置，容量約為300 cc。  
 · 補充時，請注意不要混入垃圾和灰塵。  
 · 洗潔劑灑出時，請擦拭乾淨。

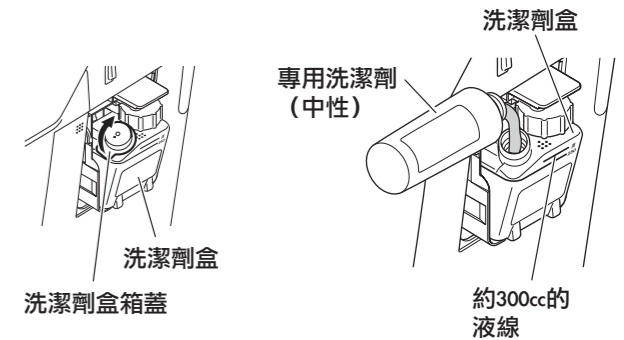

步驟 3 關閉洗潔劑盒箱蓋，安裝洗潔劑盒罩

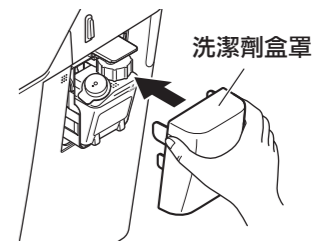

步驟 4 按下本體操作部的 按鈕  
 (約30秒後，信號器會發出「嗶」的聲音。)  
 · 按下 按鈕之後的幾次清洗，有可能出現泡沫量的增多現象。  
 (不是故障)



步驟 5 按下遙控器的 按鈕，清洗之後，  
 確認水面浮著洗潔劑的泡沫現象  
 · 不出泡沫時，請再次按下 按鈕。



## 補充洗潔劑盒中的洗潔劑，請使用專用洗潔劑。

### ■ 可用的洗潔劑

- 請使用專用的中性洗潔劑。  
 如需購買補充用的專用洗潔劑，請洽經銷商或者總公司。  
 再次提醒，使用其他洗潔劑，會造成故障，不屬保證範圍。
- 洗潔劑盒的容量約為300cc。  
 洗潔劑無需稀釋請使用原液。  
 否則清洗效果不佳。

### ■ 注意

- 不同種類的洗潔劑請絕對不要混合。  
 如補充不同洗潔劑的，請事先進行洗潔劑盒的清洗和本體內水循環後再補充。  
 (參考25頁)

### ■ 不可用的洗潔劑

- 潔廁劑、果凍型洗潔劑以及「椰子洗潔劑」等作為天然材料的洗潔劑沒有清洗效果。
- 請不要將廁所用清洗劑或其他的酸性、鹼性、氯化物類洗潔劑放入洗潔劑盒。  
 (會造成故障)

# 保養(除臭吸入口、遙控器電池)

## 除臭吸入口的保養

- 除臭吸入口一旦堵塞，將不能得到正常的效能。效果變弱、除臭聲音過大時，請進行除臭吸入口的保養。
- 請用乾燥的牙刷等將灰塵或紙屑等清除。

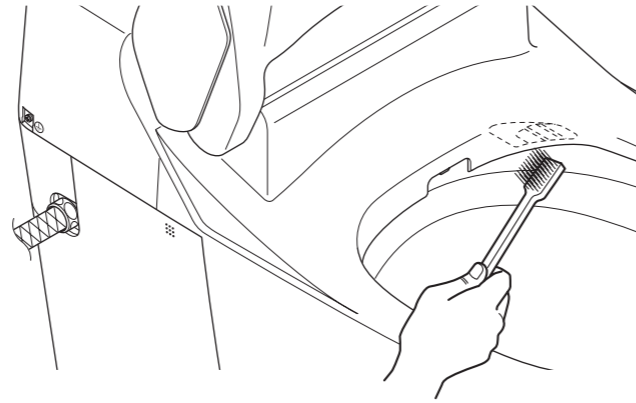

## 遙控器電池的交換

- 電池容量減少，遙控器的電池交換指示燈亮燈，請及時交換新的電池。  
※把遙控器向上拿起拉出，就可將遙控器從遙控器托架上取下。
- 交換新電池時，請將3個3號乾電池全部進行交換。  
※請打開遙控器背後的電池外蓋，進行電池交換。  
(請正確安裝正負極。)
- 電池的使用壽命約1年。
- 長期不使用時，請將電池取出。

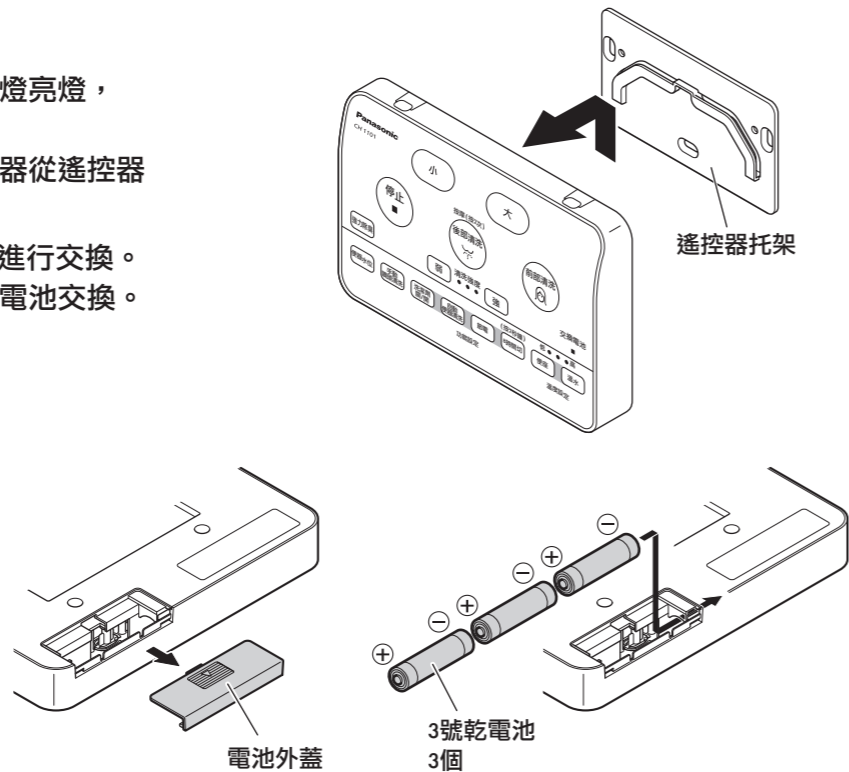

## 便座溫度調節

每次按下 **便座** 按鈕，便座溫度設定會轉變。

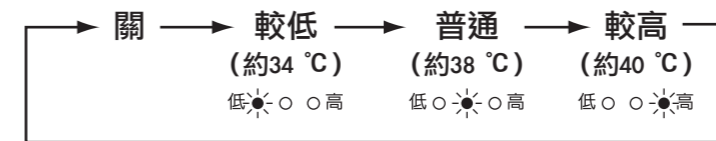

- 在冬季等時，根據室溫的情況，便座的溫度可能會比設定的溫度要低。

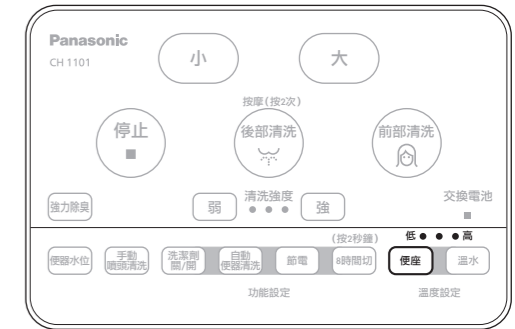

## 強力除臭

將除臭的風量提高1.5倍可強力除臭。

著座時按下「**強力除臭**」，信號器發出「嗶—」的聲音，強力除臭功能動作，再次按下**強力除臭**時，信號器發出「嗶—」的聲音，動作將解除。

對衛生間內臭氣等的除臭效果可能會不大。  
坐到便座的同時便會除臭。  
從便座站立起後，進行約1分鐘的強力除臭。

想要停止除臭功能時

將 **強** 和 **強力除臭** 同時按2秒鐘。(信號器會發生「嗶—」的聲音。)

想要再次設定除臭功能時

將 **強** 和 **強力除臭** 同時按2秒鐘。(信號器會發生「嗶」的聲音。)

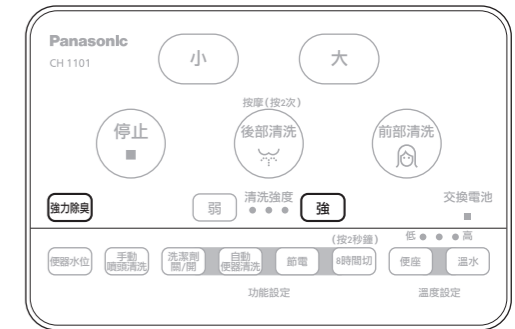

# 使用方法(節電)

## 節電按鈕

按下 **節電** 按鈕，信號器會有「嗶—」的聲音，

本體表示部的節電指示燈亮燈。

- 節電指示燈亮燈時，在沒有坐到便座的時候，便座溫度、溫水溫度約為28℃。
  - 一旦坐到便座上，將會自動返回原來所設定的便座溫度和溫水溫度。
  - 一旦站立起來，將再次返回節電運轉。
  - 再次按下 **節電**，信號器會有「嗶—」的聲響，可以解除設定。
- 便座溫度、溫水溫度之前處於「關」的狀態時，不能設定為約28℃。為原來的「關」的狀態。

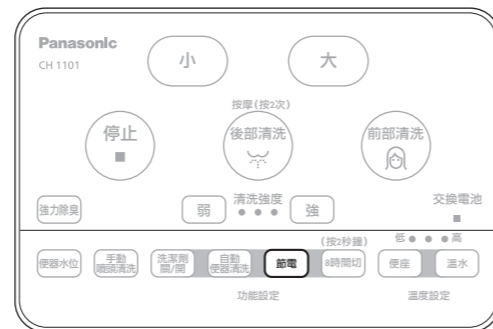

## 通知 為了更加節電

- 使用後將便座、便蓋關閉。
- 夏季時將溫水、便座的溫度調節至「關」。

## 關於節電

### 節電是指

通過便座感應器可探知便座上是否有人。無人著座時，便座和溫水保溫在約28℃，起到節能的功能。

### 動作結構 便座及溫水的溫度設定在「中」時

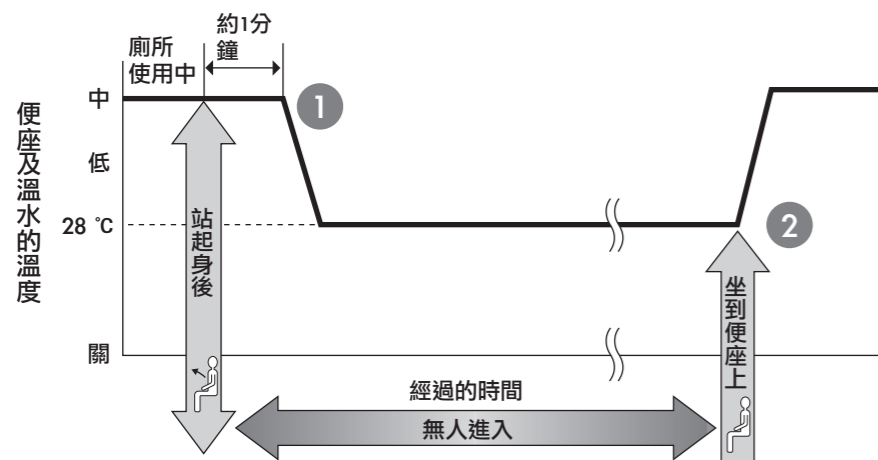

無人著座時，  
低音保溫，  
節電



- 1 從便座站立起後，約1分鐘後的溫度保溫在約28℃。  
※即使原來的溫度設定在「高」的時候，也將保溫在約28℃。
- 2 一旦有人坐到便座，將回復原來的設定溫度。

# 保養(清洗噴頭、除臭過濾網)

## 清洗噴頭的保養

步驟 1 按下遙控器的 **手動噴頭清洗** 按鈕

- ※約5秒間強力清洗噴頭。
- 噴頭在收納於便器中的狀態下進行清洗。
- 選擇自動時不會伸出。

步驟 2 用手將噴頭拉出，握緊管部，將噴頭和管部的污垢洗掉

- ※強拉、強按會造成水噴出，請注意。

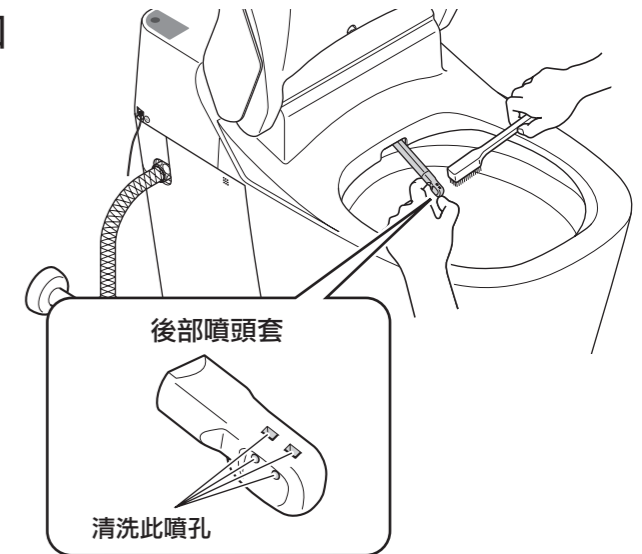

後部噴頭、前部噴頭的噴孔堵塞時，直接拔出噴頭進行清洗。

- ※請將後部噴頭側面的空氣孔也進行清洗，以免堵塞。

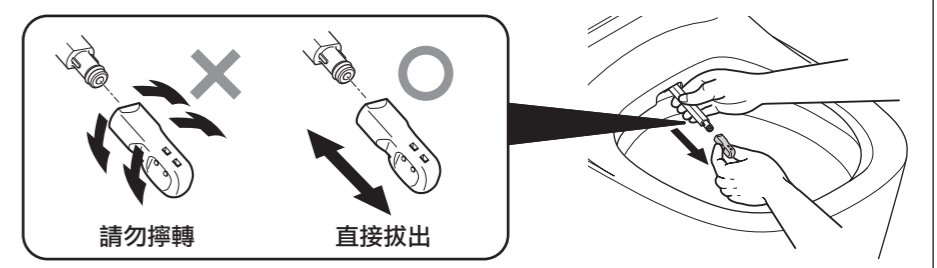

## 除臭過濾網的保養

- 除臭過濾網一旦堵塞，將不能得到正常的效能。效果變弱、除臭聲音過大時，請進行除臭過濾網的保養。

步驟 1 取出除臭過濾網

步驟 2 使用牙刷等除去灰塵，插回原處  
※請將箭頭方向朝上插入。

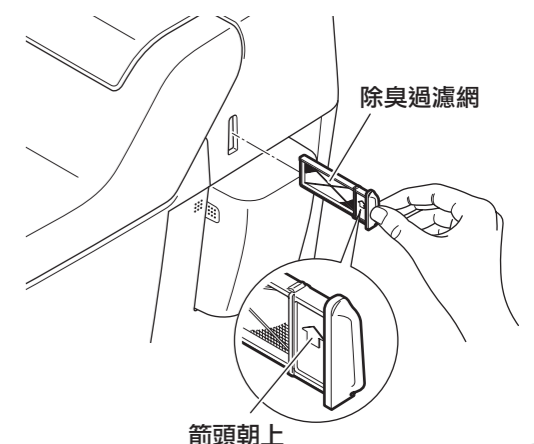
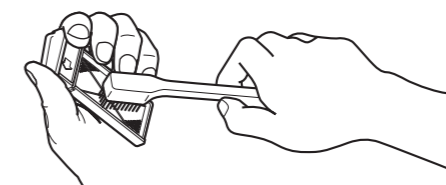



# 保養(污垢的種類、洗潔劑和工具、洗淨便座部)

## ◎污垢的種類和清除方法

紅色～淺紅色污垢	<ul style="list-style-type: none"> <li>●部位/便器、存水</li> <li>●原因/空氣中存在的一種叫甲基桿菌的桿狀細菌，在水溫和水质等特定條件下進行繁殖。</li> </ul>	<ul style="list-style-type: none"> <li>●清除方法/                     <ul style="list-style-type: none"> <li>·儘早 用中性潔廁劑或軟布沾水擦洗除去。</li> <li>·頑固污垢 利用加入漂白劑的濕布法※除去。之後進行清洗操作沖洗掉。</li> </ul> </li> </ul>
黃色污垢	<ul style="list-style-type: none"> <li>●部位/便器、便座、便座後側、地板</li> <li>●原因/尿液引起的污垢</li> </ul>	<ul style="list-style-type: none"> <li>●清除方法/                     <ul style="list-style-type: none"> <li>·儘早 用中性潔廁劑或軟布沾水擦洗除去。</li> <li>·頑固污垢 利用加入漂白劑的濕布法※除去。之後進行清洗操作沖洗掉。</li> </ul> </li> </ul>
黑色污垢	<ul style="list-style-type: none"> <li>●部位/便器邊緣</li> <li>●原因/黴菌引起的污垢</li> </ul>	<ul style="list-style-type: none"> <li>●清除方法/                     <ul style="list-style-type: none"> <li>·儘早 用中性潔廁劑或軟布沾水擦洗除去。</li> <li>·頑固污垢 利用加入漂白劑的濕布法※除去。之後進行清洗操作沖洗掉。</li> </ul> </li> </ul>
銀 (醫用造影劑)	<ul style="list-style-type: none"> <li>●部位/便器</li> </ul>	<ul style="list-style-type: none"> <li>●清除方法/                     <ul style="list-style-type: none"> <li>·儘早 用中性潔廁劑除去。</li> </ul> </li> </ul>

※濕布法：排出便器內的水後，在污垢部分鋪上手紙，噴上市售的廁所用漂白劑使其貼緊。  
如使用化糞池的，請不要衝走濕布法所使用的手紙。  
把周圍擦拭乾淨，儘量不要使漂白劑流到化糞池。

## ◎推薦洗潔劑和工具



- 中性潔廁劑  
·用於平常的保養。



- 廁所用漂白劑  
·用於清除頑固的黑漬和黃垢。



- 廁所清潔刷  
·PP(聚丙烯)製

## 溫水清洗便座部及洗手器的保養

- 使用軟布擦拭水分，再充分擰乾後進行擦拭。
- 污漬明顯的時候，請使用含有中性洗潔劑的軟布擦拭，之後沾水清洗，最後再使用充分擰乾的布擦拭乾淨。
- 請勿使用含有去污粉或含有研磨劑的清洗劑，會損傷溫水清洗便座的本體或便座、便蓋。
- 請絕對不要使用酸性或鹼性的洗潔劑，會腐蝕內部的金屬部分。

**警告**

請勿將污水和水灑在本體或漏電斷路器(附有插頭)上  
會造成觸電和引起火災。

## 8時間切定時

按下 **8時間切** 按鈕2秒鐘，信號器發出「嗶—」的聲音，本體表示部的8時間切指示燈亮燈，其他的指示燈會滅燈。

- 8時間切指示燈亮燈時，便座溫度、溫水溫度會「關」。  
(※8時間切，回復到原來的設定狀態。)

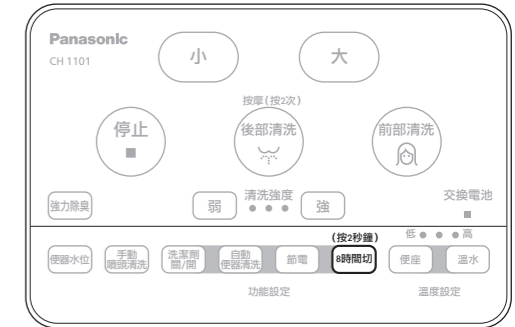

※即使8時間切指示燈亮燈時，便器清洗功能也可以使用。

再次按下 **8時間切** 按鈕2秒鐘，信號器發出「嗶—」的聲音，本體表示部的8小時停指示燈滅燈，設定被解除。

**注意**

❗ 擔心會凍結的時候，不要使用8時間切的按鈕。8時間切按鈕水箱等會受損，將造成漏水。

## 8時間切定時

### 8時間切定時是

將便座和溫水的溫度在8時間切之間處於「關」的狀態，節省不必要的用電，8時間以後，回復到原來設定的功能。

- 建議在就寢和長時間外出時使用。

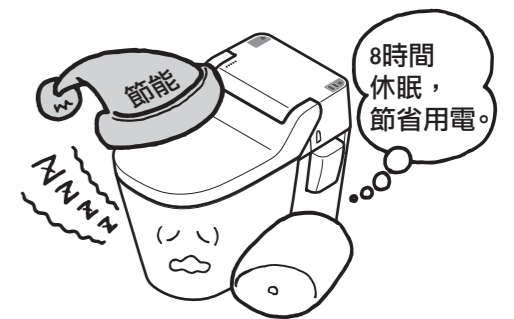

### 動作結構

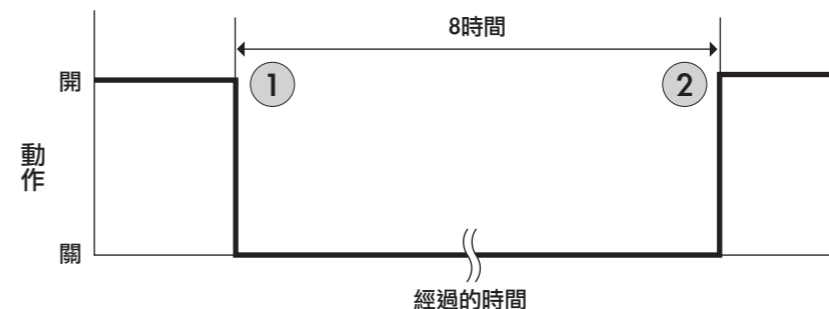

- 1 設定了定時功能，便座溫度、溫水溫度處於「關」的狀態。
- 2 8時間以後，回復到原來的設定狀態。

# 保養(便座、便蓋)

## 便座、便蓋的保養

- 請使用軟布沾水擦拭，將布充分擰乾後把污漬擦去。
- 污漬明顯的時候，請按照以下的方法使用中性洗潔劑清洗。

### 步驟 1 取下便蓋

- 將便蓋垂直豎起。  
請務必在垂直的狀態取下。  
在垂直以外的狀態下拔取可能會造成破損。
- 向上方拔取。  
向斜的方向拔出可能會造成軸的脫落。  
在此情況下，請將軸插入回復原樣。

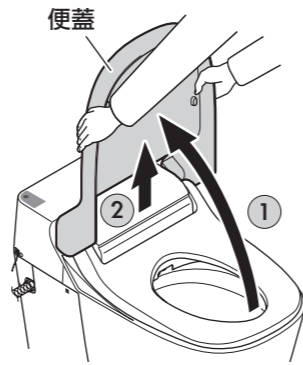

### 步驟 2 取下便座

- 將便座垂直豎起，端起右端從軸上取下。  
請務必在垂直的狀態取下。  
在垂直以外的狀態下拔取可能會造成破損。
- 在取下右端的狀態下放倒便座。
- 以左邊的軸為中心向跟前拉出。

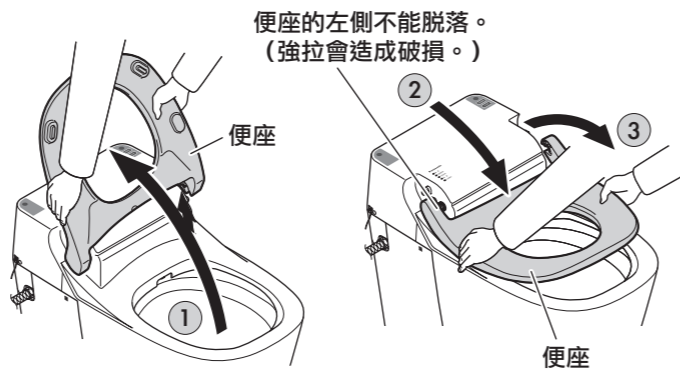

### 步驟 3 進行便座、便蓋的保養

- 請使用沾有中性清洗劑的軟海綿擦拭。
- 擦拭後，使用充分擰乾的布擦乾。



### 步驟 4 安裝便座

- 將便座在放倒的狀態下把右側回復至軸上。(請勿插到軸上。)
- 在右側的軸沒有插入的狀態下將便座垂直豎起。
- 將右側確實地插到軸上，放倒便座。

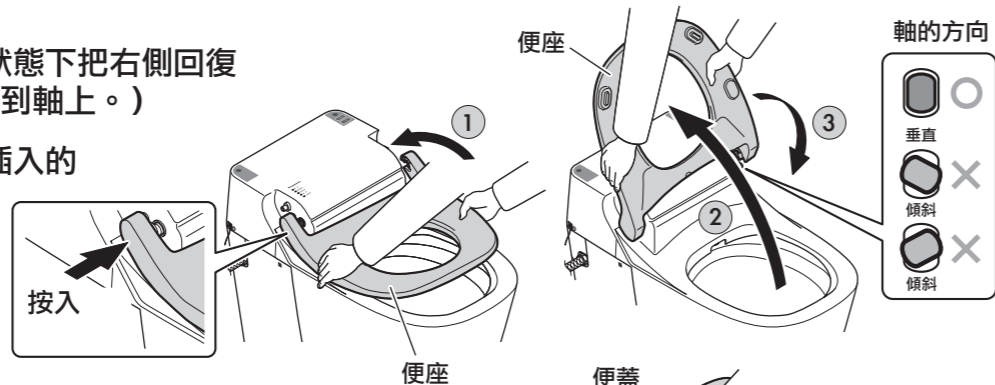

### 步驟 5 安裝便蓋

- 將便蓋在垂直豎立的狀態下確實地插入。
- 放倒便蓋。

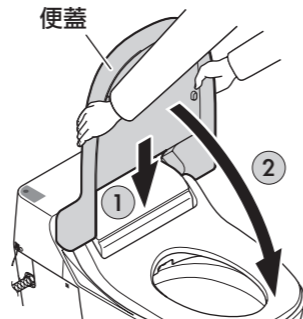

# 保養(便器部)

## 便器部的保養

### ◎日常保養

- 請用軟布擦拭水分。
- 含有研磨劑的洗潔劑和尼龍刷，會損傷器具的表面，請絕對不要使用。
- 請不要將以下的藥物或清洗劑用於便器的保養。  
(例) 鹽酸、稀釋劑類、汽油、酒精、殺蟲劑、瓷磚清洗劑和鹼性清洗劑、蘇打水等

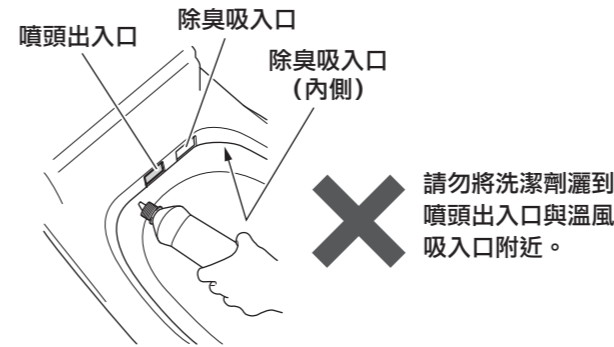

### 注意

- 禁止使用酸性或鹼性洗潔劑、蘇打水、含酒精(乙醇、異丙醇等)的洗潔劑、除臭劑、清潔布、滴垂型除臭液、稀釋劑、汽油、酒精、藥品等。  
·可能會因破裂而造成受傷或觸電
- 禁止放置含有酒精的除臭劑。  
·可能會因破裂引起受傷或觸電
- 禁止將洗潔劑灑到噴頭出入口、溫風吹出口和除臭吸入口附近。

### ◎存水部分的可色污垢

- 因水溫或水質不同，存水部分可能會產生有色污垢。
- 按下遙控器的 **便器水位** 就能簡單除去。  
請參考20頁「污垢的種類、洗潔劑和工具」進行清掃。
- 上述便器中的污垢難以清除時請用廁所清潔刷(聚丙烯製的刷子)和中性潔廁劑刷洗除去。

### ◎降低便器的水位

- 為了便於便器清洗面的保養，可將積存水的水位臨時降低。  
按下遙控器的 **便器水位** 按鈕，就會有約3秒鐘的流水，水位下降約3cm。
- 清掃結束後，按下遙控器的 **便器水位** 或者 **大**、**小** 按鈕，一旦進行便器的清洗，之後回復正常的水位。  
(即使原樣放置，約20分鐘後將進行大清洗，再返回正常的水位。)

