

Panasonic®

使用說明書

溫水洗淨一體成型式便器

A·La·Uno SII

型號一覽

型號	配管套件型號
○305~445型	
CH1401□□TWK	CH140FRTW
○200 / 120型	
CH1401□□TWK	CH140FTW
○牆面排水型	
CH1401PWSTWK	—

□□：顏色型號

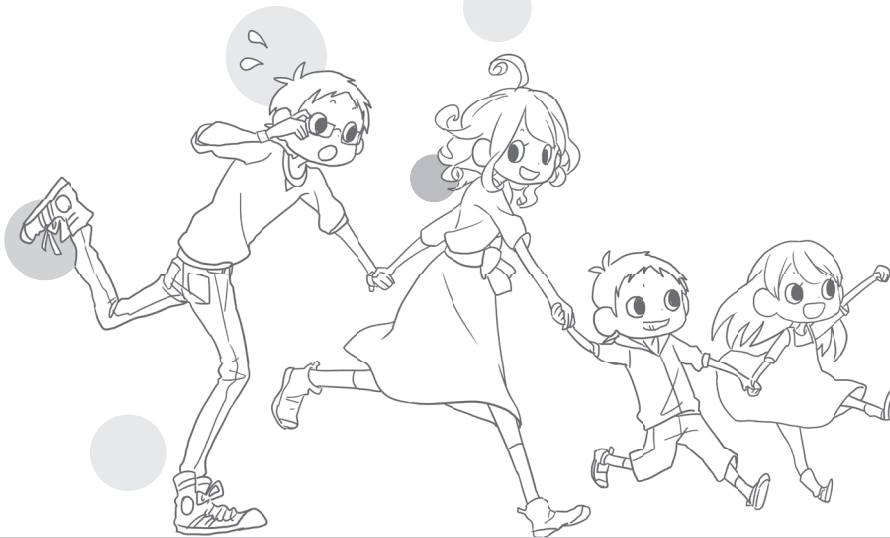

A·La·Uno

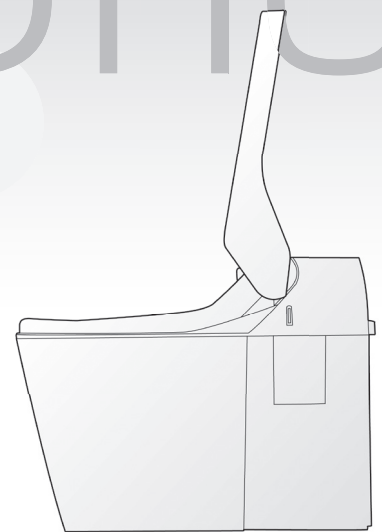

- ◎十分感謝您購買A La Uno。
- ◎請仔細閱讀說明書，正確且安全地使用本產品。
- ◎**使用前，請務必閱讀「安全注意事項」（4~6頁）」。**
- ◎請確認保證書上記載的「購買日和銷售店名」等，並連同使用說明書妥善保管。

保證書另附

序言…

常見問題／2・3

安全注意事項／4

使用時的注意事項／7

事前準備／8

各部位名稱／10

11
頁



馬上試用看看吧…

立即使用
說明基本的使用方式

Part 1

目次

基本使用方式／12

坐上便座後…／14

離開便座後…／15

補充清潔劑／16

19
頁



依個人喜好設定…

更改設定，配合個人喜好的使用方式

Part 2

目次

功能和設定一覽表／20

<變更設定>

●後部洗淨・前部洗淨／22

●便器清洗／24

●定時器／27

●便座溫度／27

●按鈕鎖／28

●自動除臭／29

●強力除臭／29

●便器水位／29

常見問題

以下整理出包含產品使用方式在內的常見問題。



●便器清洗的設定方式是？

可設定清潔劑的使用模式等。

(參照24~26頁)

●該使用哪種清潔劑比較好？

可使用市售的廚房合成清潔劑(中性)。

(參照16頁)

●清潔劑投入後卻沒有泡沫！

・清潔劑的殘量足夠嗎？

➡請補充清潔劑。(參照16頁)

・補充好清潔劑後，有按下「清潔劑開始」按鈕嗎？

➡請按下「清潔劑開始」按鈕(參照16頁)

・清潔劑清洗燈有亮嗎？

➡請將「清潔劑設定」變更為製造泡沫。

(參照26頁)

如果依舊無泡沫，請洽修理諮詢窗口(參照封底)。

A·La·Uno Life

為了讓您舒適地使用A La Uno Life，本內容能提供有效的幫助。

30
頁

常保乾淨...

平常勤快清洗，可永保清潔

目次

- 推薦使用的清潔劑和工具 / 31
- 髒污的種類 / 31
- <保養方法>
- 便器內側 / 32
- 便器外側 / 34
- 清潔劑槽 / 35
- 洗淨噴頭 / 37
- 除臭濾網、除臭吸入口、電源插頭 / 38
- 便座、便器蓋的卸下方式 / 39

40
頁

遭遇故障時...

說明如何處理問題和故障

目次

- 更換遙控器電池 / 41
- 停電或停水而無法沖水時 / 42
- 便器堵塞時 / 44
- 水流不佳時 / 45
- 長時間不使用時 / 46
- 防止凍結 / 48
- 這是故障嗎？ / 49

結語...

- 額定值、規格 / 53
- 定期檢查 / 54
- 注意事項 / 55
- 有關保證與售後服務 / 封底

Part 3

Part 4

●便器具自動清洗功能

- 有設定定期便器清洗。
(參照25頁下方)
- 防止小便噴濺後，未清洗便器時。
(參照25頁)
- 操作便器水位後，未清洗便器時。
(參照29頁)



●可便座套和便器蓋套？

不能使用便座套和便器蓋套。使用後，可能會讓便座或便器蓋無法正常開關。



●男性小便時會自動沖水嗎？

不會自動沖水。
請參照12頁。

安全注意事項

請務必遵守

說明務必遵守的事項，以免造成人員受傷或財產損失。

● 依錯誤使用會產生的危害或損害的程度，進行區分和說明。

● 以下列的符號，說明應遵守的內容。



警告

「恐導致死亡或重傷的內容」。



注意

「恐造成輕傷或財產損失的內容」。



不得執行的內容。



務必執行的內容。

警告

安裝和工程相關



禁止

- 不可安裝在潮濕的場所，例如未乾濕分離的浴室，或未安裝換氣扇的場所等

恐造成觸電或火災。



務必遵守

- 使用附接地三孔插座

未接地若漏電，恐導致觸電。接地施工請委託所購買的銷售店。

- 請務必連接自來水管

否則恐造成膀胱炎、皮膚發炎或機器故障等。

整體事項



禁止

- 絕對不要自行分解、修理或改造

恐造成觸電、火災或受傷。
修理請洽所購買的銷售店。



- 本體、電源插頭和遙控器不可弄濕，或在潮濕的狀況下使用

恐造成觸電、火災或受傷。



- 不可對本體、便座、便器蓋、清潔劑槽蓋施加重力或衝擊

恐導致產品變形或損壞（裂開），因而跌倒受傷。



禁止

- 本體有破損或故障時，請勿繼續使用

恐造成觸電、火災或受傷。



務必遵守

- 正在接受化學療法或有免疫不全症等，免疫力極度低下正在接受醫師治療的人，使用前請洽詢醫師。

逕自使用可能對身體造成顯著的傷害。

- 請注意低溫灼傷

- 長時間使用加熱便座時，請小心不要燙傷

皮膚相同部位長時間接觸便座後，可能會造成低溫灼傷。

下述人士在使用加熱便座時，請身旁的人代為將便座溫度設定為「低」。

- 孩童、高齡人士、病人
- 無法自己調節溫度的人
- 皮膚知覺較弱的人
- 已服用會引起睡意的藥物（安眠藥、感冒藥等）者
- 飲酒過量、極度疲勞的人

電源插頭和插座



禁止

- 請勿用潮濕的手觸碰電源插頭
- 不使用有破損的電源線或鬆脫的插座，以及不做出會損壞電源線的行為

可能會造成觸電、火災或受傷。

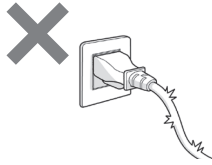

務必遵守

- 務必使用110 V的交流電。
- 插座或配線器具，使用時請勿超出額定電壓超出額定（用延長線同時分接多個電器時）可能因發熱導致火災。



務必遵守

- 電源插頭請確實插到底
未插緊可能會造成觸電或火災。

- 請定期清除電源插頭的灰塵
灰塵可能會造成火災。

- 拔離插座時，一定要抓住電源插頭

拉扯電源線，可能會造成破損、觸電、短路或起火。

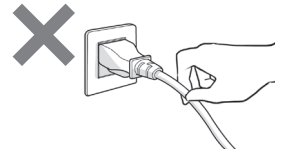

電池



禁止

- 不以錯誤方式使用電池
 - 不可和金屬製的項鍊或髮夾一起搬運或存放
 - 請勿共用新舊電池或種類不同的電池
 - 請勿加熱、分解或將電池丟入水或火中。
- 可能會因電池液外漏，而造成火災或污損周圍環境。



務必遵守

- 正確使用電池
 - 正確放入⊕ ⊖
 - 長時間不使用時應先行取出
 - 務必使用指定的電池
 - 請放在嬰幼兒拿不到的地方
 - 電池的電力用盡後，請立刻取出
 - 丟棄電池時，請用膠帶等物品絕緣

可能會因電池液外漏，而造成火災或污損周圍環境。

- 萬一不慎吞入，請立刻就醫。
- 電池液沾到身體時，請用水沖洗乾淨。
- 電池液流入眼睛恐造成失明。請不要揉眼，立刻用清水沖洗並就醫。
- 電池液萬一外漏，請聯絡銷售店家。

⚠ 注意

整體事項



禁止

- 請勿讓硬物掉落在本體、便座、便器蓋、清潔劑槽
- 可能會造成便座變形、破損或漏水。



- 請勿在本體不穩定的狀況下使用
可能會造成漏水，或因破損和跌倒而受傷。
- 便器蓋、本體、清潔劑槽蓋上請勿放置重物或易碎物
掉落可能會導致受傷或漏水。
- 請勿靠在便器蓋上
可能會因便器蓋破損而受傷。



禁止

- 菸蒂請勿丟入便器內
便器可能會損壞，而導致受傷或造成失火。

- 請勿讓暖氣太靠近便器

可能會造成便器變形或破損，導致受傷、漏水或火災。特別是鹵素電暖器型的暖氣，使用時請距離便器1公尺以上。

- 請勿將手指伸入開口部或放入物品
可能會導致觸電、燙傷或火災。



務必遵守

- 便座、便器蓋開關時，注意不要夾到手指
可能會導致受傷。

防止漏水



禁止

- 請勿對供水管或排水管等施加外力
- 請勿刻意彎折供水管
- 供水管損傷或鼓漲時，請勿使用
可能會導致漏水。

- 清潔劑、藥品或芳香劑請勿沾到供水管
可能會導致漏水。
若沾到請用濕抹布擦拭。



禁止

- 止水栓開啟時，請勿拆下過濾器
會噴水而造成間接損害。



務必遵守

- 請鎖緊過濾器及溫水槽排水栓
- 過濾器的螺絲部請水洗乾淨，不要有異物。
否則可能會導致漏水。
(參照45頁)

保養



禁止

- 清洗便器外側時，請勿使用以下清潔劑



產品可能破裂造成受傷，或是造成產品的內部零件外露而導致觸電（參照31頁）

【不可使用的清潔劑】

- 廚房用合成清潔劑（中性）
（泡沫清洗時可使用）
 - 酸性和鹼性清潔劑
 - 含有小蘇打粉和酒精的清潔劑*
 - 廁所清潔紙巾
 - 含橙油的清潔劑
 - 有柑橘系香氣的清潔劑
 - 除臭劑 ● 滴下型的除臭液
 - 稀釋劑、揮發油、消毒藥、其他藥品
- * …乙醇、異丙醇等

- 清掃時，請勿彎曲電源線

電線內的芯線可能會斷線，造成異常發熱或冒煙。

- 請勿將排泄物、衛生紙以外的物品〈濕紙巾等〉
或大量衛生紙沖入馬桶，以免造成堵塞。

便器可能會阻塞，造成污水滿出弄髒室內。

- 沖水便器時，請勿用刷子等物品阻塞便器出水口

可能會導致漏水。

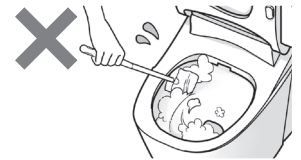

- 便器阻塞時，請不要繼續操作沖水功能

污水可能會從便器滿出而弄髒室內。

- 請勿將熱水（約80°C以上）倒入便器中

可能會導致便器破裂而漏水。

防止凍結



務必遵守

- 即使在寒冷地帶以外的地區，只要冬天環境溫度在0°C以下，就應該委託施工業者，
在配屋外和外露的配管上，安裝防止凍結的電熱器等，妥善進行防凍對策

凍結可能會導致配管和便器內部破損而漏水。（參照48頁）

使用時的注意事項

● 不能使用便座套、保溫便座套或便器蓋套。

若使用，可能會導致便座和便器蓋無法正常開閉或故障。

● 使用時側蓋請勿取下。

若取下使用，光源會直接進入側蓋內，可能會導致運作不良。

● 請盡量往後深坐。

若坐得太前面，後部和前部的洗淨水容易飛濺。

● 關於後部和前部洗淨

- 此功能，可清除附著在局部區域的排泄物或髒污。
- 請勿長時間或過度洗淨。
※可能會沖走常住菌群，打亂體內的細菌平衡。
- 正在接受局部治療和醫療行為的使用者，使用時請遵守醫師的指示。
- 後部和前部洗淨時，本體內側的噴頭根部會出水。這是構造上必要的設計，並非故障。
- 洗淨後部和前部的時候，如果直接起身，洗淨水會持續出水數秒。請務必按下遙控器的  再起身。

● 溫水槽約0.9L。

洗淨強度為「中」時，持續使用50秒洗淨水溫就會降低。

● 請勿直接照射到陽光。

請避免將產品設置陽光直射之處。強光直射到遙控器訊號的受光部後，有時訊號會無法接收，導致產品無法運作。

此外，還可能會造成產品變色或劣化。照射到陽光時，請用窗簾等進行遮光。

● 便器和溫水洗淨便座為一體成型，無法分離。

溫水洗淨便座為專用零件。無法和市售的溫水洗淨便座搭配使用。

● 請勿將水管或硬物等，從水面插入便器內部。

可能會導致故障。

● 水壓如果不足，沖水的清洗水勢會變弱，造成排水不良或殘留髒污。

- 自來水供水壓力的範圍在0.07 MPa（流動時）～0.75 Mpa（靜止時）。
- 過濾器有時會有雜物殘留。
請進行確認和清潔。（參照45頁）
- 與水龍頭等其他會用到水的產品同時使用時，沖水的水流可能會減弱，使排泄物殘留在便器內。
- 自來水管有安裝加壓幫浦時，沖水的出水有時會變慢。

● 換氣扇等在換氣時，

請打開窗戶充分補充空氣，以免廁所內和排水管内產生壓力差。空氣不足的情況下，清洗便器時可能有飛沫產生，或造成氣味從排水管逆流而出。

這不是故障

● 排水管有時會發出「劈啞」、「劈嚓」等聲音。

沖水後，配管內部的水會稍微溢出，以確保便器的水封，排水管在這個時候可能會發出聲音。

這不是故障。

此溢出聲會因水壓變動或便器排水口的狀態而產生變化。

● 供水管振動時

沖水時，排水管可能會振動或發出比較大的供水聲。這是因為自來水的水壓過高，並非故障。

此時，請擰緊止水栓。

（但請留意不要擰太緊，以免造成清洗功能不足。）

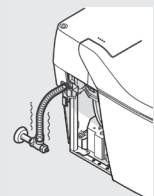

事前準備

使用前，請務必確認下述內容。

1 打開止水栓

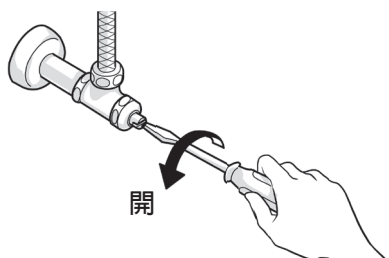

- 止水栓有打開嗎？
若為關閉狀態，請將它打開。
- 有無漏水？
若有漏水，請聯絡施工業者。

2 遙控器裝上電池

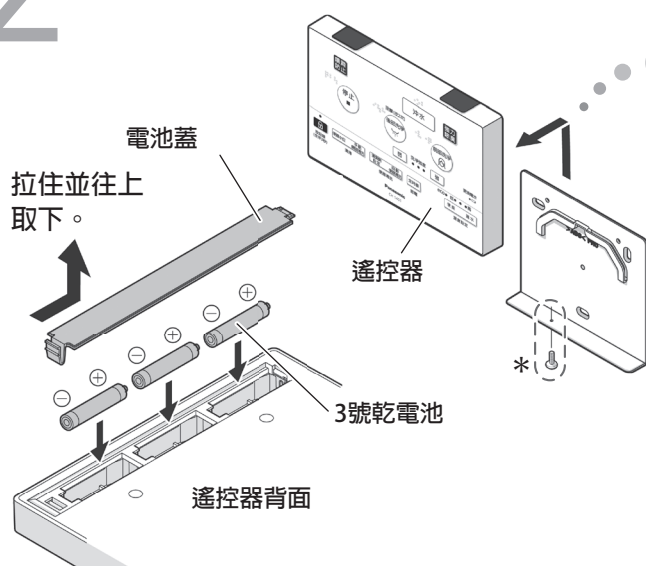

從遙控器座上取下遙控器，
*並放入電池。

*若有防盜螺絲固定，請用精密螺絲起子拆下螺絲。

- 請使用3顆3號乾電池。
- 請將電池的⊕和⊖正確放入。
- 電池的壽命約1年。
更換時，請更換3顆全新的3號乾電池。
- 長時間未使用時，請取出電池。

3 將電源插頭插入插座

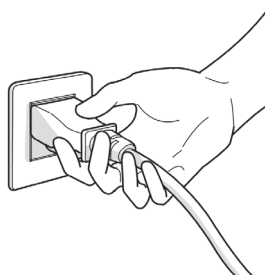

插入電源插頭，約3秒後本體顯示燈的電源燈會閃爍約10秒。

※這10秒之間，無法回應任何的操作。

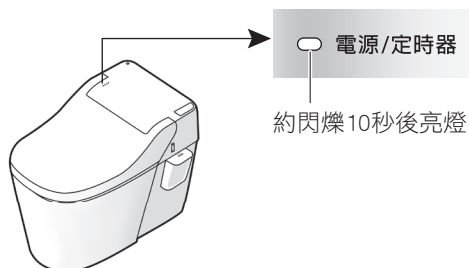

4 供水到溫水槽

電源燈閃爍時，請依照右方的步驟進行。

- Panasonic**
- ☀️ 電源/定時器
 - 自動便器清洗
 - 清潔劑清洗
 - 按鈕鎖

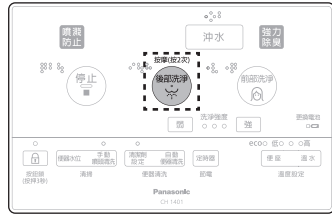

按下遙控器的 **後部洗淨** 按鈕 (按摩(按2次))。

約1分鐘會滿水，並自動停止。

- 溫水槽滿水會發出「嗶！」一聲，電源燈會從閃爍變成亮燈。
- 洗淨水溫到適當溫度為止，會花上約5~10分鐘。

5 確認清潔劑槽



- 請打開清潔劑槽蓋，確認是否有加入清潔劑。
(補充方法參照16頁)
- 清潔劑槽是否安裝在正確位置？
請確認安裝位置。
(參照35頁)

6 按下清潔劑開始鈕

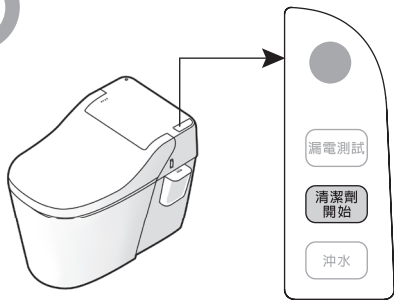

按下 **清潔劑開始** 按鈕。

馬達聲會響起，開始供給清潔劑。

※約2~3分鐘後會發出「嗶—」一聲，請等到清潔劑的供給結束後，再進行下一個動作。

※若不進行此操作，清潔劑便不會倒入，也不會產生泡沫。

7 供水到便器清洗面

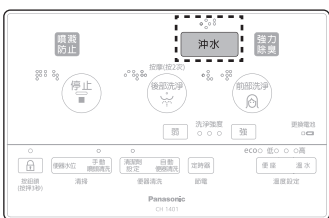

按下 **沖水** 按鈕。

排水動作後，請確認便器清洗面有供水並產生泡沫。

未產生泡沫時，請再按一次 **清潔劑開始** 按鈕。

各部位名稱

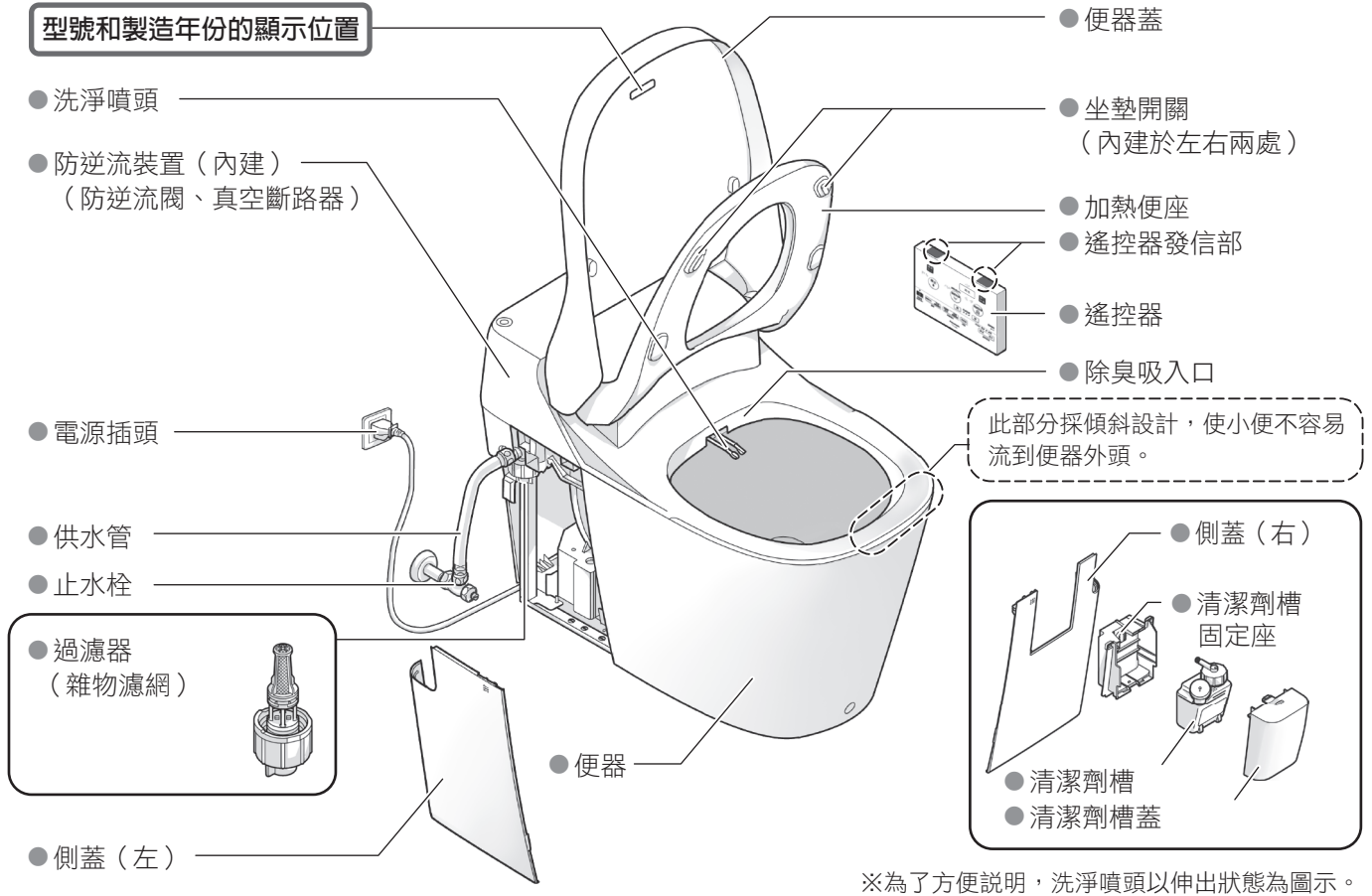

※為了方便說明，洗淨噴頭以伸出狀態為圖示。

本體按鈕

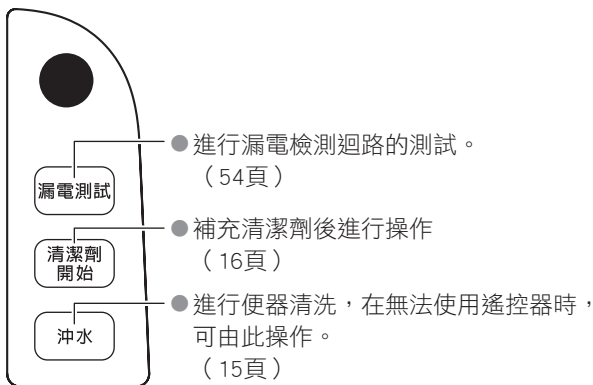

型號顯示位置

● 除臭濾網

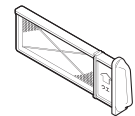

● 停電用把手

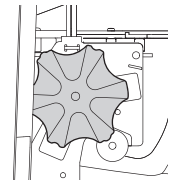

※圖示為取下側蓋(右)的狀態。

本體顯示燈

Panasonic

- 電源/定時器燈 (27頁) ———— 電源/定時器
- 自動便器清洗燈 (24頁) ———— 自動便器清洗
- 清潔劑清洗燈 (26頁) ———— 清潔劑清洗
- 按鈕鎖燈 (28頁) ———— 按鈕鎖



Part

馬上試用看看吧…

立即使用
說明基本的使用方式

目次

基本使用方式 / 12

坐上便座後… / 14

離開便座後… / 15

補充清潔劑 / 16

基本使用方式

立即使用：基本使用方式

1 打開便器蓋...



2 坐上便座後...

詳細▶14頁



●自動除臭 **自動** 除臭

手動

遙控器

●後部洗淨・前部洗淨

站立小便時：

1 按下「噴濺防止」...

詳細▶參照14頁（產生泡沫噴濺防止）



泡沫產生需約5秒時間，建議先按下噴濺防止鈕。



2 掀起便器蓋和便座小便...



遙控器

手動

●水面會下降，然後被泡沫覆蓋

遙控器功能

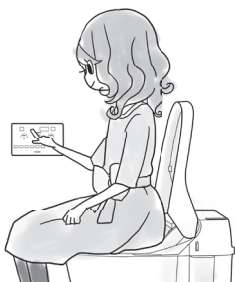

可用遙控器選擇各種使用方式。

遙控器

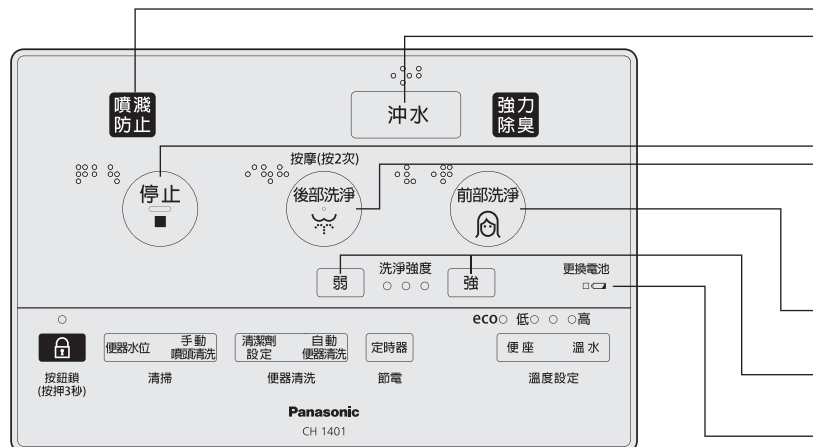

3 離開便座後...

詳細▶15頁



4 關上便器蓋...



強力除臭 離座後會除臭約1分鐘

自動

●便器清洗...約10秒後

手動

3 按下「沖水鈕」清洗便器...

詳細▶15頁



4 蓋上便器蓋和便座...



遙控器

手動

功能	內容	詳細
●噴濺防止	水面會下降，然後被泡沫覆蓋。	14頁
●便器清洗	清洗便器。	15頁
●停止	停止後部和前部洗淨。	14頁
●後部洗淨	洗淨後部。(按2次變成按摩洗淨)	14頁
●前部洗淨	洗淨前部。	14頁
●洗淨強度	調整後部和前部洗淨的強度。	23頁

●電池殘量 / 詳細▶41頁

基本使用方式／詳細

2 坐上便座後…



自動 自動除臭

自動除去難聞的氣味。
想使用強力除臭時，請參照29頁。

遙控器 後部洗淨・前部洗淨

噴頭會噴出溫水，進行洗淨。

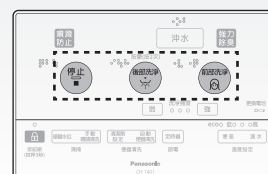

按摩(按2次)
按下其中一個 **後部洗淨** 或 **前部洗淨**，進行洗淨。

按下 **停止**，可停止洗淨。

後部和前部洗淨中，按下 **弱** 或 **強** 後，
可3階段調節洗淨強度。

按摩(按2次)
後部洗淨中按下 **後部洗淨**，會變成強弱反覆的按摩洗淨。

按摩(按2次)
再按一次 **後部洗淨**，會恢復成一般的後部洗淨。

注意事項

- 有時要等約10秒，才會有溫水噴出。
- 洗淨強度為「中」時，持續使用50秒洗淨水溫就會降低。
- 連續使用2分鐘會自動停止。
遙控器的洗淨強度燈一樣2分鐘就會熄滅。
想繼續使用時，請再次按下按鈕。
要等上幾分鐘，才會再次到達設定溫度。

溫水溫度的調整，請參照23頁。

按下「噴濺防止」， 掀起便器蓋和便座小便…



遙控器 噴濺防止

可防止男性站立小便時的噴濺。

按下 **噴濺防止** 後，水面會依設定下降，然後被泡沫覆蓋（每次都必須操作）。
設定請參照25頁。

※在「清潔劑設定」（參照26頁）中，設定為不加入清潔劑時，僅水面會下降。

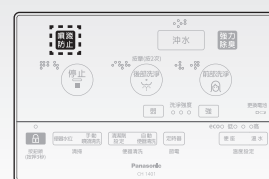

3 離開便座時...



自動 便器清洗

離座約10秒後*，會自動清洗便器。
要入座10秒以上，便器才會自動清洗。
*...出廠時的設定是10秒。想變更時，請參照26頁。

●手動清洗便器

<遙控器>

按下 **沖水**，進行便器清洗。

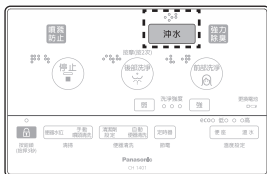

遙控器

※依清潔劑的起泡狀況而異，便器清洗後有時會有泡沫殘留。

<本體按鈕>

按下 **沖水**，進行便器清洗。

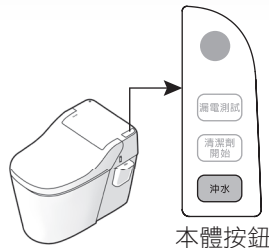

本體按鈕

※銀（顯影劑）可能會殘留在底部沖不乾淨。此時，請用馬桶刷清除。

※髒汙會依性質，有時會附著在便器清洗面上，或是在沖水時無法沖掉。便器上產生的微生物髒汙或發霉是沖不掉的。每當有髒汙產生時，必須手動進行清洗。

自動 強力除臭

離座後，會以自動除臭的約1.5倍風量進行除臭。
約1分鐘後會停止。

按下「沖水鈕」，清洗便器...



遙控器 便器清洗

清洗便器。

沖水

按下沖水按鈕，進行清洗。

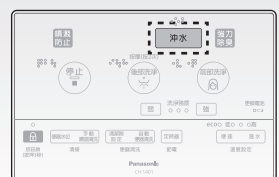

補充清潔劑

便器清洗中未產生泡沫時，請確認清潔劑槽的殘量，並補充清潔劑。

可使用的清潔劑

- 市售的廚房合成清潔劑（中性）
（但符合下述「不可使用的清潔劑」者，則不能使用。）

※請勿混合不同種類的清潔劑。
清潔劑會相互反應，造成產品故障。
要替換成不同的清潔劑時，請參照47頁。



不可使用的清潔劑

- 椰果清潔劑
- 含橙油的清潔劑
- 有柑橘系香氣的清潔劑
- 廁所用清潔劑
- 凝膠型的清潔劑
- 酸性、鹼性、氯系清潔劑
- 含有酒精的清潔劑



理由

以天然成分為材料的清潔劑不會有效果。
此外，有些清潔劑的成分可能會造成產品故障。

1 打開清潔劑槽蓋



2 打開清潔劑蓋子

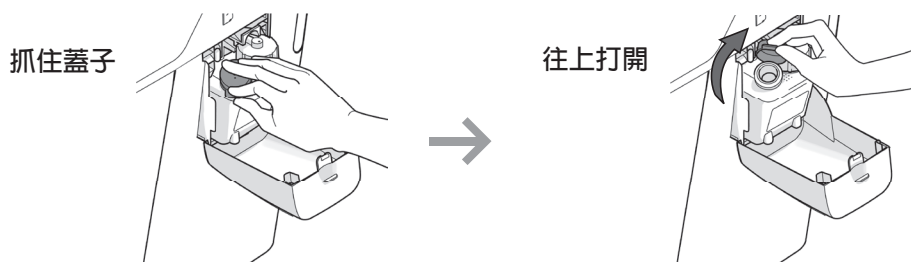

3 倒入清潔劑

※也能從清潔劑槽取下，再倒入清潔劑。
清潔劑槽的拆裝方式，請參照35頁。

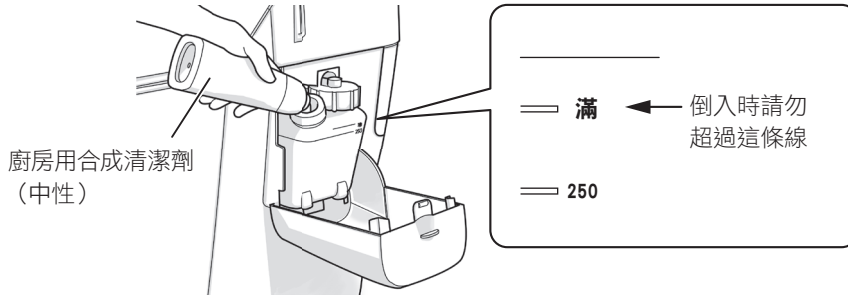

重點

- 補充時，請注意不要讓雜物和灰塵混入。
- 清潔劑滴到槽外，附著在本體上時，請馬上用濕抹布擦拭。

4 蓋緊清潔劑蓋子，關上清潔劑槽蓋

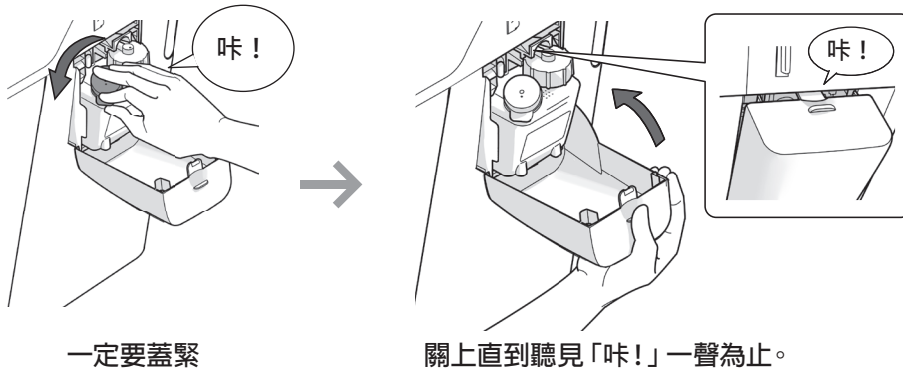

5 按下 清潔劑開始

馬達聲會響起，開始供給清潔劑。

※約2~3分鐘後會發出「嗶」一聲，請等到清潔劑的供給結束後，再進行下一個動作。

※若不進行此操作，清潔劑便不會倒入，也不會產生泡沫。

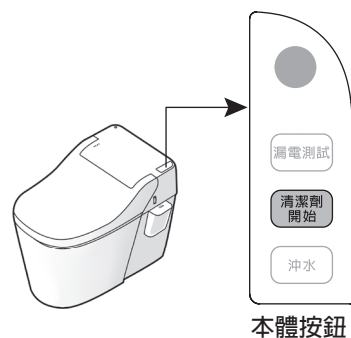

6 按下 **沖水** 清洗便器

- 清洗後，請確認清潔劑的泡沫漂浮在水面上。
- 未產生泡沫時，請再按一次 **清潔劑開始**。

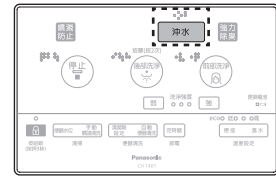

遙控器

敬請配合

- 長時間不使用時，請用水清洗清潔劑槽和本體。(參照47頁)
- 使用時，清潔劑瓶蓋請勿保持開啟。可能會導致清潔劑變質而阻塞便器。

注意事項

- 依水質、室溫、水管壓力及使用的清潔劑不同，起泡和泡沫殘留的方式可能會有變化。但不會影響清洗功能。想調整泡沫量時，請參照26頁。
- 按下清潔劑開始鈕後，剛開始的幾次清洗中，有時泡沫的量會增加。這不是故障。

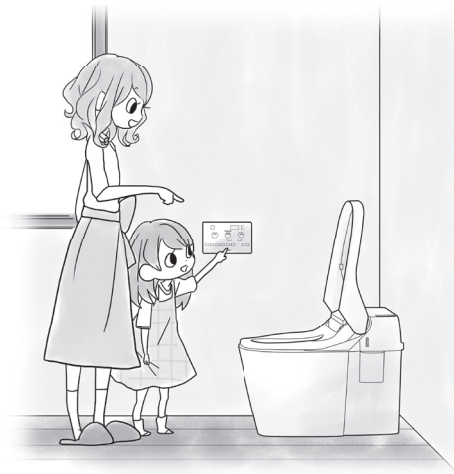

Part

2

依個人喜好設定…

更改設定，配合個人喜好的使用方式

目次

功能和設定一覽表／20

< 變更設定 >

●後部洗淨・前部洗淨／22

●便器清洗／24

●定時器／27

●便座溫度／27

●按鈕鎖／28

●自動除臭／29

●強力除臭／29

●便器水位／29

功能和設定一覽表

下述功能可變更設定。

分類	名稱	功能
後部洗淨・前部洗淨	■ 噴頭自動清洗	每次使用時，噴頭都會自動清洗。
	■ 溫水溫度*1	可變更後部和前部的洗淨水溫度。
	■ 洗淨強度*1	可變更後部和前部洗淨時的強度。
便器清洗	■ 自動便器清洗	站立之後就會自動清洗便器。
	■ 產生噴濺防止泡沫	可變更按下「噴濺防止」時的泡沫產生條件。
	■ 定期便器清洗	長時間不使用時將自動清洗便器表面。(可變更設定時間)
	■ 清潔劑設定	可選擇沖水時是否使用清潔劑。
	■ 清潔劑的倒入量	可以變更清潔劑每次的使用量。
	■ 清洗開始時間	可選擇離座後自動沖水的時間。
其他	■ 定時器	可設定時間，將加熱便座和溫水溫度切換成「關」。
	■ 便座溫度*1	可變更便座的溫度。
	■ 按鈕鎖*1	可防止孩童惡作劇，誤按按鈕。
	■ 自動除臭	坐上便座後自動進行除臭。
	■ 強力除臭	入座中按下按鈕，可進行更強力的除臭。(約1.5倍的風量)
	■ 便器水位	可降低便器水位約3cm。

關於設定的記憶

- 變更設定後，之後都會使用相同的設定內容。
- 拔下電源插頭後，依舊會記錄下您設定的狀態。停電時也一樣。
- * 1 遙控器的記憶設定功能，在更換電池時會恢復到原廠設定。

設定	粗體字：原廠設定	詳細頁數
聲音確認	「開」、「關」	22
5階段	燈號確認 關、eco (約30°C)、低 (約33°C)、中 (約37°C)、高 (約40°C)	23
3階段	燈號確認 1・2・3 弱 ← → 強	23
燈號確認	「開」、「關」	24
3類型	聲音確認 每次、3小時、5小時	25
3類型	聲音確認 關、24小時、6小時	25
3類型	聲音確認 僅沖水時、沖水時、不加入清潔劑	26
3階段	聲音確認 少量、普通、多量	26
3階段	聲音確認 短 (5秒)、普通 (10秒)、長 (15秒)	26
4類型	燈號和聲音確認 關、8小時、6小時、4小時	27
5階段	燈號確認 關、eco (約30°C)、低 (約34°C)、中 (約36°C)、高 (約38°C)	27
聲音確認	「開」、「關」	28
聲音確認	「開」、「關」	29
聲音確認	「開」、「關」	29
	每次使用時按壓	29

後部和前部洗淨的功能和設定方法

遙控器

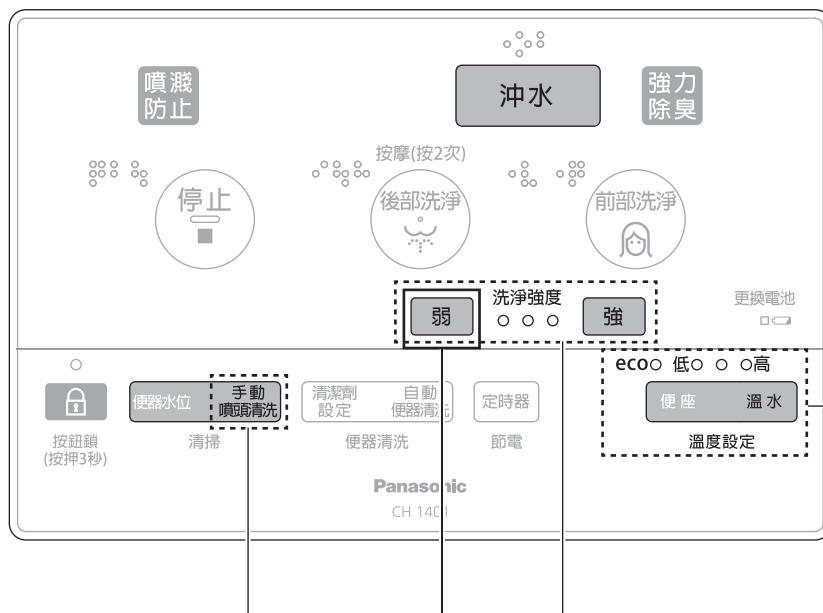

噴頭自動清洗

每次使用時，噴頭都會自動清洗。

設定內容 出廠時 **開**、關

前清洗* 噴頭伸出時 清洗

後清洗* 噴頭收回時 清洗

離座清洗 離座時 清洗

*前清洗和後清洗，只會在入座後第1次使用後部洗淨・前部洗淨時進行。

注意事項

後部洗淨・前部洗淨用的噴頭，都會從兩側進行清洗，範圍從噴頭前端到柄的部分。

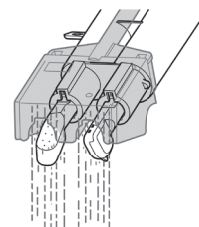

●設定「關」

弱 與 **手動噴頭清洗** 同時按壓2秒。

會發出長音的「嗶—」。

●設定「開」

弱 與 **手動噴頭清洗** 同時按壓2秒。

會發出短音的「嗶！」。

溫水溫度

可變更後部和前部的洗淨水溫度。

每按下 **溫水**，即可依序切換溫水溫度。

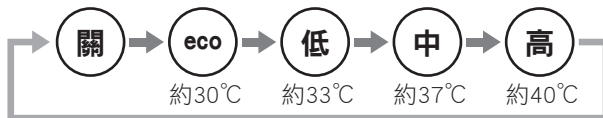

※冬天等水溫特別低的時候，溫水溫度有時會低於指定溫度。
變更槽內的溫度設定，不會立刻改變溫水溫度。

設定內容

5階段

出廠時

關 · eco · 低 · **中** · 高

顯示燈

eco ○ 低 ○ ● 高 ○

便座 溫水

溫度設定

※顯示燈約30秒會熄燈。

洗淨強度

可變更後部洗淨 · 前部洗淨中的洗淨強度。

設定內容

3階段

出廠時

1 · **2** · 3
弱 ← → 強

●降低強度

按下 **弱**。

●提高強度

按下 **強**。

顯示燈

洗淨強度
弱 1 2 3 強

※顯示燈約2分鐘熄燈。

便器清洗功能、設定方式

遙控器

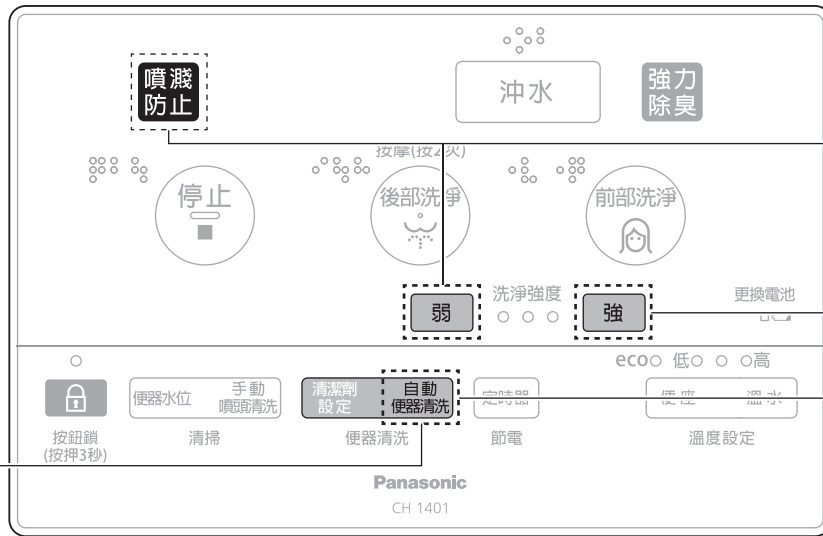

自動便器清洗 (同時請參考15頁。)

站立之後就會自動清洗便器。

設定內容

出廠時

開 關

●設定「關」

按壓 **自動便器清洗**

熄滅

自動便器清洗

(本體顯示燈)

自動便器清洗燈熄滅。

●設定「開」

按壓 **自動便器清洗**

亮燈

自動便器清洗

(本體顯示燈)

自動便器清洗燈亮燈。

使用噴濺防止泡沫

可以變更按壓「噴濺防止」時的泡沫使用條件。

- 於「清潔劑設定」(參考26頁)設定不使用清潔劑時，只有水面會稍微下降。

設定內容

3 模式

出廠時

每次、3小時、5小時

噴濺防止 與 **弱** 同時按壓2秒，
切換泡沫的使用條件。

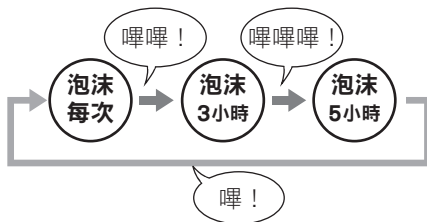

注意事項 加入泡沫時，
請使用 1.2L/次的水量。

**泡沫
每次**

設定每次使用泡沫。

**泡沫
3小時**

若距離前次使用**泡沫**便器沖水已經過3(5)小時以上，則使用泡沫。

**泡沫
5小時**

※若前次的便器沖水為**無泡沫**時，則無論間隔時間皆會產生泡沫。

※因水溫較高(近30°C)或使用的清潔劑種類不同，可能會因前次泡沫沖水殘留的泡沫較少，而影響噴濺防止的效果。此時請將清潔劑使用量設定為「較多」。(參考26頁)

※水位下降時，從排水側可能有氣泡產生。然而附著於本體壁面的氣泡，乃因排水時的反作用力出現，並非異常。

※為減少清潔劑使用量，可以將清潔劑使用量設定為「較少」或噴濺防止設定為「泡沫3小時、泡沫5小時」。

此外，泡沫過多時請暫時將清潔劑設定為「不加入清潔劑」。

- 若為獨立化糞池，泡沫可能會從人孔溢出。
(請與化糞池維護管理業者討論，以消除泡沫劑消除泡沫。)
- 由於排水管內充滿泡沫，便器內的積水可能會慢慢減少

●恢復水位

請參考便器水位設定的「恢復水位」。(29頁)

定期便器清洗

長時間不使用時將自動清洗便器表面。

(可以變更設定時間)

清潔劑設定分為

- 「沖水時」有泡沫、
- 「不加入清潔劑」則無泡沫。

設定內容

3 模式

出廠時

關、24小時、6小時

強

與

**自動
便器清洗**

同時按壓2秒，
切換設定時間。

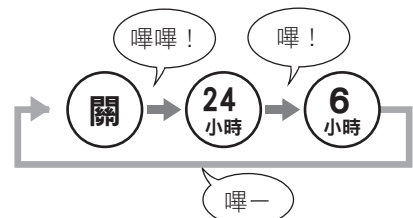

便器清洗功能、設定方式

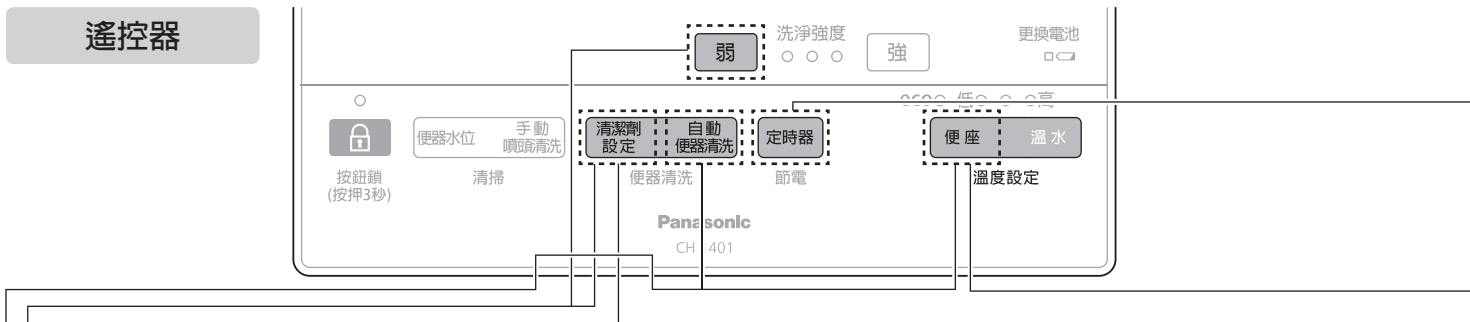

清潔劑設定

可以選擇沖水時是否使用清潔劑。

設定內容

3 模式

出廠時

沖水時

沖水時 · 不加入清潔劑

按壓 **清潔劑設定**，切換清潔劑使用模式設定。

設定「沖水時」，本體顯示部的清潔劑清洗燈會亮燈。

亮燈

清潔劑清洗

(本體顯示燈)

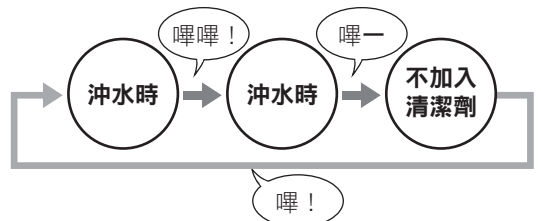

※設定不加入清潔劑時，噴濺防止時亦無泡沫。

清潔劑使用期間參考

清潔劑槽補充至「滿」(約250cc)時

清潔劑設定	使用期間
沖水時	約50日
沖水時+噴濺防止	約40日

※以4人家庭(男性2人、女性2人)每人每日大便1次、小便3次的使用次數計算，清潔劑使用量設定為「普通」。

清潔劑使用量

可以變更清潔劑1次使用的量。

設定內容

3 階段

出廠時

較少、普通、較多

弱

與

清潔劑設定

同時按壓2秒，
切換清潔劑使用量。

※冬季等水溫較低時，可能較難製造泡沫。請設定為較多。

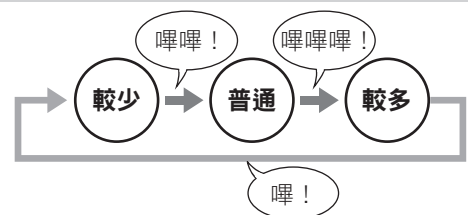

洗淨開始時間

可以選擇站立之後開始自動沖水的時間。

設定內容

3 階段

出廠時

5 秒、10 秒、15 秒

便座

與

自動便器清洗

同時按壓2秒，
切換洗淨開始時間。

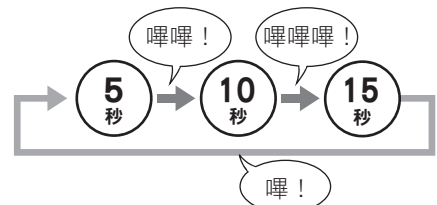

其他功能、設定方式

定時器、便座溫度

定時器

可以在設定的時間將加熱便座、溫水溫度設定為「關」。

設定內容

出廠時

4 模式

關、8小時、6小時、4小時

●設定

1 按壓 **定時器**。

本體顯示燈的定時器燈閃紅燈。

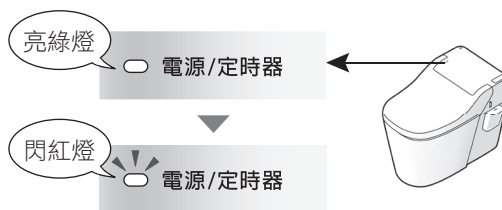

2 閃紅燈時（約10秒）

按壓 **定時器** 切換時間。

- 設定「關」時，恢復 1 的狀態。
- 閃紅燈時按壓按鈕，再次計時約10秒。

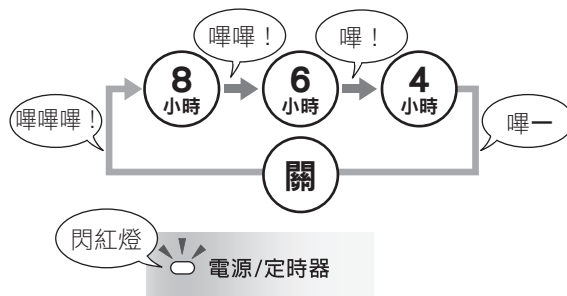

3 請在選擇希望設定時間的狀態下等待10秒。
當閃爍變為亮燈，設定結束。



●解除

本體顯示燈的定時器燈亮紅燈時

按壓 **定時器**。

設定已解除。



便座溫度

可變更便座的溫度。

設定內容

出廠時

5 階段

關、eco、低、中、高

每按下 **便座**，即可依序切換溫水溫度。

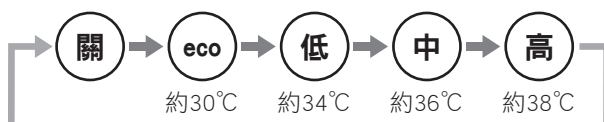

※為了防止低溫燙傷，就座後溫度將會下降。

顯示燈

※顯示燈約30秒會熄燈。

eco ○ 低 ○ ● ○ 高

便座 溫水

溫度設定

Part

2

依個人喜好設定...

其他功能、設定方式

按鈕鎖、自動除臭、強力除臭、便器水位

遙控器

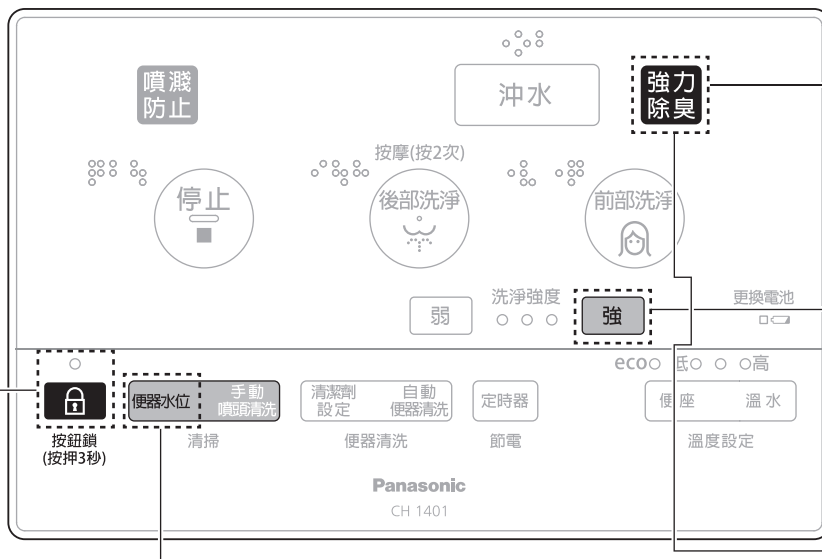

按鈕鎖

可防止孩童惡作劇，誤按按鈕。
※按鈕鎖的設定狀態請確認本體顯示燈。

設定內容
出廠時
開、關

●設定「開」



發出警示音短音「嗶!」、按鈕鎖燈閃爍10秒後熄滅。

顯示燈

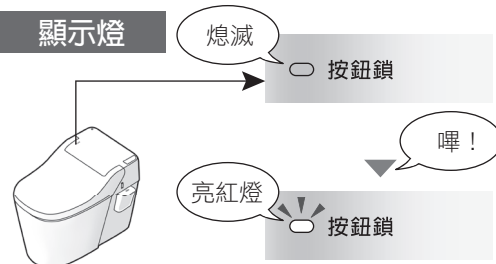

●設定「關」



發出警示音長音「嗶—」、按鈕鎖燈熄滅。

顯示燈

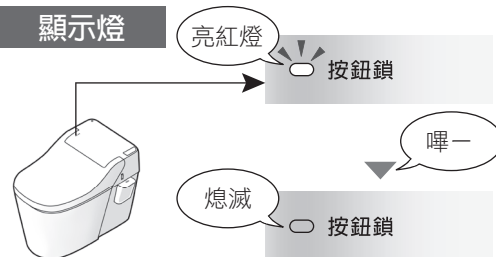

按鈕鎖設定時

：可以使用的按鈕

<可以使用的按鈕>

沖水/停止/噴濺防止/強力除臭

※按鈕鎖設定中若按壓「可以使用的按鈕」以外的按鈕，會出現「嗶嗶嗶嗶嗶！」警示音，且遙控器顯示燈會亮燈3秒後熄滅。便器本體的顯示燈會在閃爍3秒後亮燈。

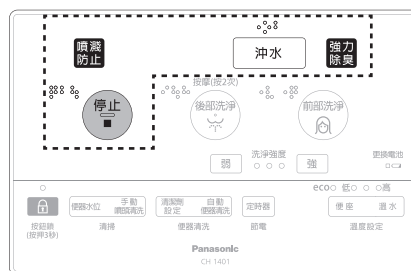

遙控器

※若在設定按鈕鎖的狀態下電池沒電，更換電池後操作遙控器時，按鈕鎖會解除設定。請於更換新電池後再次設定。

※本體受光部受衛生紙等障礙物阻擋時，遙控器的按鈕鎖燈會亮燈。然而便器本體不會出現警示音、顯示燈亦不會亮燈。此時請去除障礙物、按壓按鈕鎖按鈕、再次進行按鈕鎖設定。

自動除臭

坐上便座後就會自動除臭。

設定內容

出廠時

開、關

●設定「關」

按壓 **強** 與 **強力除臭** 同時按壓2秒。

發出警示音長音「嗶—」。

●設定「開」

按壓 **強** 與 **強力除臭** 同時按壓2秒。

發出警示音短音「嗶!」。

強力除臭

坐定時按壓按鈕將更強力除臭。(約1.5倍的風量)

※「自動除臭」設定「關」時不會運作。

設定內容

出廠時

開、關

●設定「開」

按壓 **強力除臭**。

發出警示音短音「嗶!」。

●設定「關」

按壓 **強力除臭**。

發出警示音長音「嗶—」。

便器水位

可以降低便器水位約3cm。

●降低水位

按壓 **便器水位**。

●恢復水位

按壓 **沖水** / **便器水位** 其中一個按鈕。

- 沖水後會恢復一般水位。
- 自動便器清洗亦會恢復一般水位。
- 即使靜置，約20分鐘後亦會進行沖水，並恢復一般水位。

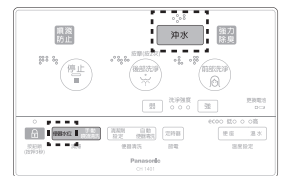

遙控器

為了糞便檢查使用便器水位模式

請解除自動便器清洗避免自動去除排泄物。(參考24頁)
自動洗淨燈熄滅。

熄滅 **自動便器清洗**

(本體顯示燈)

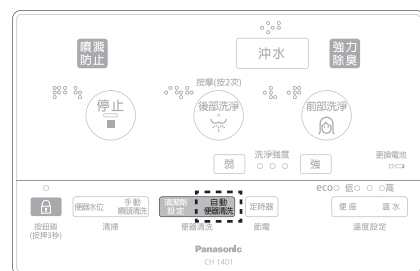

遙控器



Part 3 隨時保持清潔...

平時勤保養保持清潔

目次

推薦使用的清潔劑與道具 / 31

髒汙的種類 / 31

< 保養方式 >

- 便器內側 / 32
- 便器外側 / 34
- 清潔劑槽 / 35
- 洗淨噴頭 / 37
- 除臭濾網、除臭吸入口、電源插頭 / 38
- 便座、便器蓋的卸下方式 / 39

推薦使用的清潔劑與道具

建議平時就要定期保養。忽視髒汙可能會使整個便器逐漸變髒。

便器內側

● 廁所用清潔劑 (中性)

去除日常髒汙。



● 馬桶刷

PP (聚丙烯) 製
※請勿使用添加研磨劑之清潔劑與尼龍刷。
將出現刮痕。

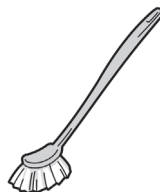

便器內側、便器外側、便座、便器蓋

● 柔軟布

請準備不要的舊T恤、柔軟的毛巾或抹布等。



● 牙刷

便於細部保養。



⚠ 注意

便器外側保養請勿使用下列清潔劑
產品破損或產品內部外露，將導致觸電。

【禁止使用的清潔劑】

- 廚房用合成清潔劑 (中性) (可使用於泡沫清洗用)
- 酸性、鹼性清潔劑
- 含有小蘇打、酒精的清潔劑*
- 衛浴清潔用紙
- 含橙油的清潔劑
- 帶有柑橘香氣的清潔劑
- 消臭劑
- 下滴式消臭液
- 稀釋劑、揮發油、消毒藥、其他藥品
- *...乙醇、異丙醇等



禁止

髒汙有哪些種類？



● 黑色、紅色、粉紅色、黃色、褐色、灰色髒汙

- 場所/便器內側、便器邊緣
- 原因
存在於空氣中的細菌、霉菌等附著於便器，在水溫、濕度、水質等特定條件下繁殖。

○ 黃色髒汙

- 場所/便器、便座、便座內側、地板
- 原因/因尿液造成的髒汙

● 銀 (醫療用顯影劑)

- 場所/便器

便器內側保養

日常保養

以馬桶刷 (PP (聚丙烯製))、廁所用清潔劑 (中性) 去除髒汙



由於手可以伸入邊緣內側，可以使用沾濕的柔軟布擦拭。



敬請配合

- 請勿使用添加研磨劑之清潔劑與尼龍刷，將出現刮痕。

※出現細微損傷時，以市售壓克力用粗蠟 (研磨劑) 等擦亮。

- 請勿在噴頭出入口、除臭吸氣口附近使用清潔劑，將導致故障。



積水面有髒汙時

水面周圍可能因水溫、水質而出現有色髒汙。降低便器水位時，可以用柔軟布等簡單保養。

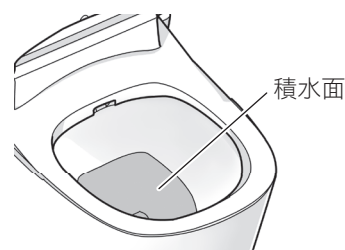

1 按壓 **便器水位** (水位將下降約3cm)

2 以沾濕後的柔軟布擦拭

※髒汙無法去除時，請以馬桶刷 (PP (聚丙烯製)) 廁所用清潔劑 (中性) 去除髒汙。

3 恢復水位

按壓 **便器水位** / **沖水** 其中的一按鈕

※即使靜置，約20分鐘後亦會進行沖水，並恢復一般水位。

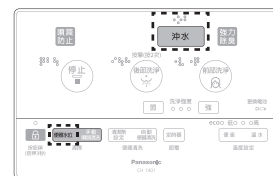

遙控器

霉菌等黑斑與黃斑

即使進行日常保養髒汙依然很快附著時，以濕布法去除。

敬請配合 進行此項作業時，請打開窗戶或換氣扇，保持空氣流通。

1 以廁所用清潔劑（中性）、馬桶刷去除髒汙



2 沖水將清潔劑沖洗乾淨

按壓 **沖水**。

（或本體按鈕 **沖水**）

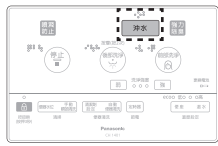

遙控器

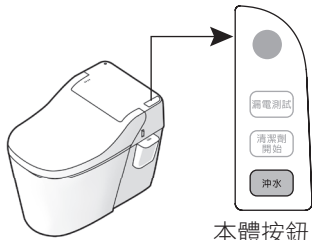

本體按鈕

3 拔出電源插頭

請務必拔出電源插頭再作業。

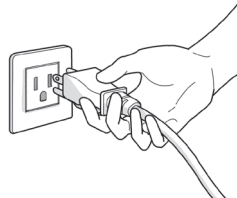

4 排出便器的水

·請參考42頁「停電或停水而無法沖水時」排水。

5 將衛生紙鋪在便器內，噴上廁所用漂白劑，靜置約3分鐘

● 廁所用漂白劑

去除霉菌等黑斑與黃斑。

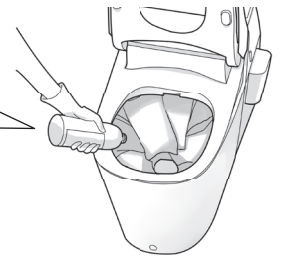

6 插入電源插頭

插入電源插頭約3秒後，本體顯示燈的電源燈會閃爍約10秒。
※此10秒內無法接受任何操作。



7 取出衛生紙清洗便器

按壓 **沖水**。

（或本體按鈕 **沖水**）

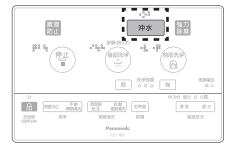

遙控器

8 沖水數次，避免廁所用漂白劑殘留

便器外側保養

便座、便器蓋、便器外側

日常保養

以沾濕後仔細擰乾的柔軟布
擦拭



警告



禁止

本體、電源插頭與遙控器請勿沾上清水或汗水，
萬一沾上請勿繼續使用
將導致觸電、火災、受傷。

敬請配合

金屬部位沾上清水、汗水或結露時請勿使用。
取下側蓋後，會看見內部的金屬零件。金屬部位
無論沾上清水或汗水，若繼續使用都將導致產品
因生鏽而汗損。



可以取下便座、便器蓋進行保養。
取下方式請參考39頁。

出現令人在意的髒汙時

便器與地板之間

以沾濕的牙刷去除髒汙

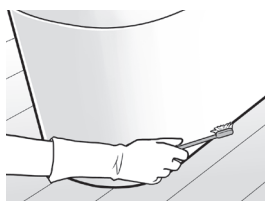

敬請配合

- 請勿使用魔術海綿。
可能導致刮痕。



魔術海綿

- 請勿使用添加酸性物質或研磨劑的清潔劑。
可能導致刮痕。
- 請勿使用酸性與鹼性清潔劑。
可能會腐蝕溫水洗淨便座內金屬部位或導致便器
出現裂痕。

清潔劑槽保養

定期保養

請於髒汙時或約3個月1次，取下清潔劑槽沖洗。

1 打開清潔劑槽蓋

(參考16頁)

2 取下清潔劑槽

拿著清潔劑槽、取下。

※清潔劑滴落時請務必擦拭。

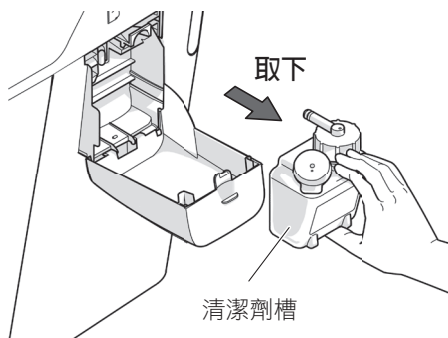

3 沖洗清潔劑槽

清潔劑暫時移至其他容器，以自來水沖洗至無泡沫。

打開清潔劑蓋子後沖洗。

※取出的清潔劑請勿再次使用。



4 加入清潔劑

(可以使用的清潔劑種類與補充方式參考16、17頁)

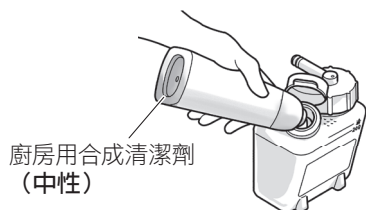

5 放回清潔劑槽

蓋上清潔劑蓋子，放回清潔劑槽固定座。

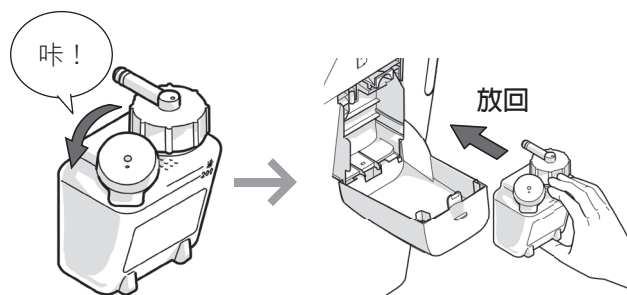

清潔劑槽確實推入。

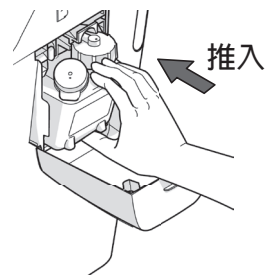

6 蓋上清潔劑槽蓋

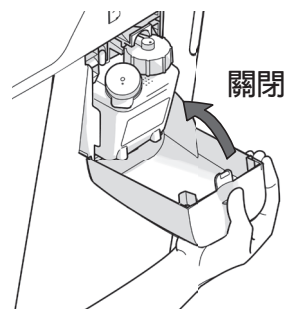

7 按壓 **清潔劑開始**

發出馬達聲，開始供給清潔劑。

約2~3分鐘後發出「嗶—」聲，供給清潔劑結束。

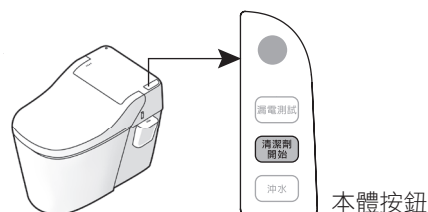

Part
3

常保乾淨...

清潔劑槽蓋、清潔劑槽固定座保養

清潔劑等若滴落於清潔劑槽固定座上，請以下列步驟保養。

1 取下側蓋（右）

（參考42頁）

2 打開清潔劑槽蓋，取下清潔劑槽

（參考35頁）

3 取下清潔劑槽蓋

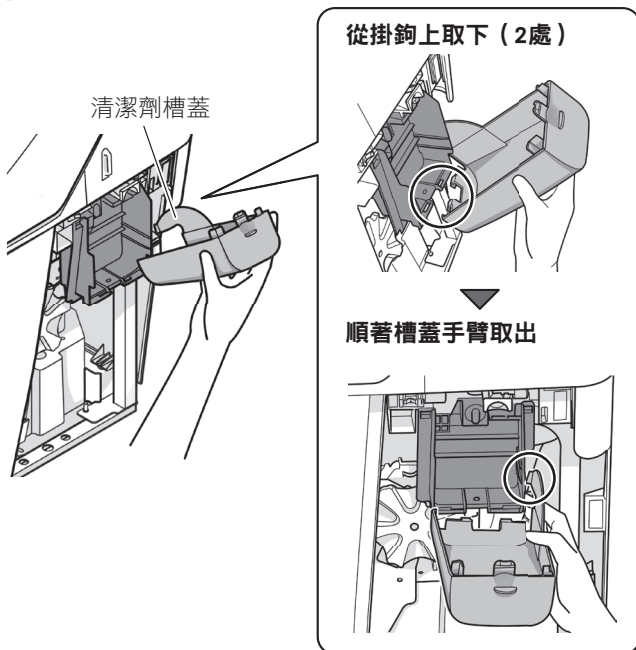

4 取下清潔劑槽固定座

旋鈕以逆時針方向轉90°，取下清潔劑槽固定座。

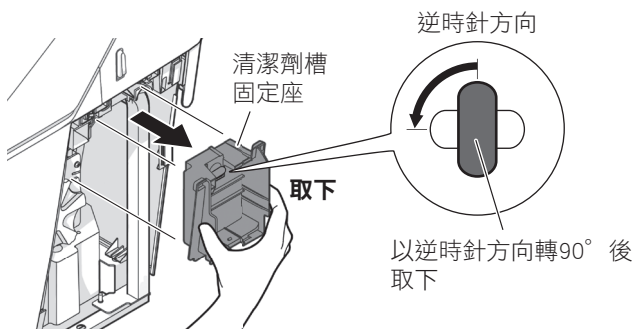

5 沖洗清潔劑槽蓋、清潔劑槽固定座

6 裝上清潔劑槽固定座

裝上清潔劑槽固定座，旋鈕以順時針方向轉90°。

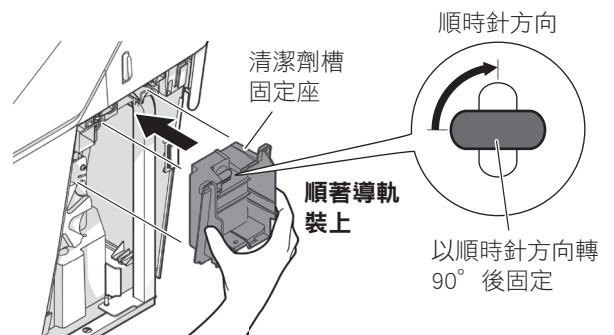

7 裝上清潔劑槽蓋

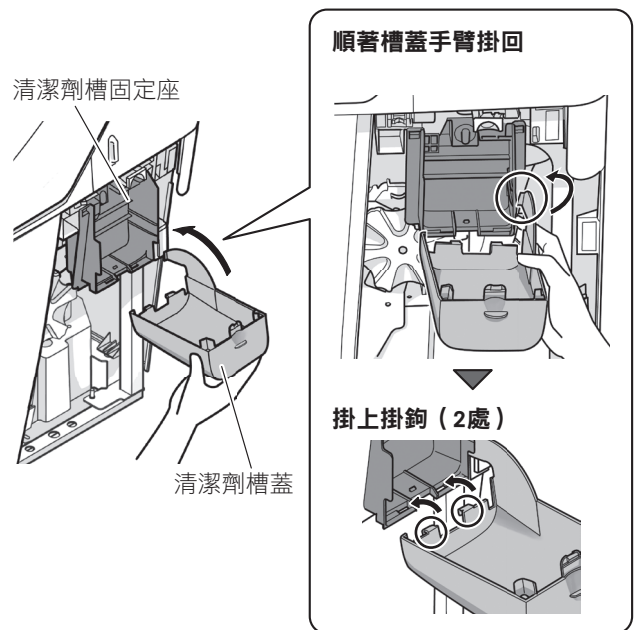

8 放回清潔劑槽

（參考35頁）

9 裝側蓋（右）

（參考43頁）

洗淨噴頭保養

出現在意的髒汙時

請以牙刷等去除髒汙。

1 按壓遙控器的 **手動噴頭清洗**

※噴頭清洗約5秒。

噴頭會在收於便器內的狀態下清洗。

不會自動伸出。

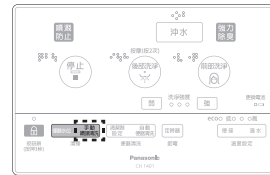

遙控器

2 以手直直地拉出洗淨噴頭

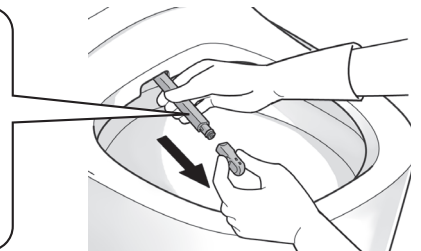
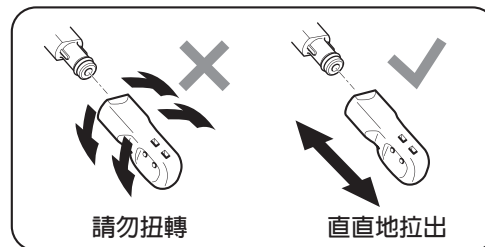

Part 3

常保乾淨...

3 沖洗洗淨噴頭

※請沖洗以避免側面氣孔堵塞。

敬請配合

- 噴頭根部會持續少量出水。請勿勉強拉出或推壓噴頭。
- 請務必以手支撐噴頭，請勿過度施力。將導致破損、故障。

後部洗淨噴頭蓋子

清洗此洞

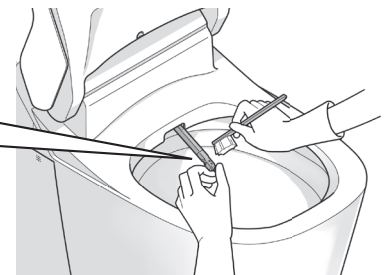
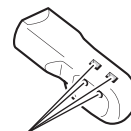

4 推回洗淨噴頭

再次按壓 **手動噴頭清洗**，出現警示音「嗶—」，結束噴頭清洗。

其他保養

除臭濾網、除臭吸入口、電源插頭

除臭濾網

每月1次 去除灰塵。

1 抓住把手拉出

2 以牙刷等去除灰塵

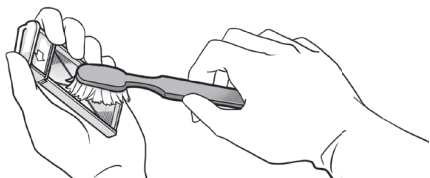

3 放回濾網

請箭號向上插入。

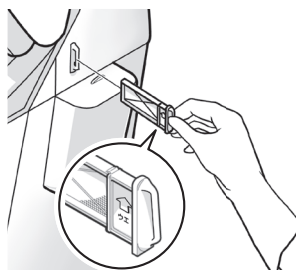

除臭吸入口

每月1次 以乾牙刷去除綿絮、衛生紙等。

- 除臭吸入口堵塞時，無法發揮原本的效能。
- 效果變差、除臭音變大時，請保養除臭吸入口。

敬請配合

請勿在噴頭出入口、溫風出氣口、除臭吸入口附近使用清潔劑，將導致故障。

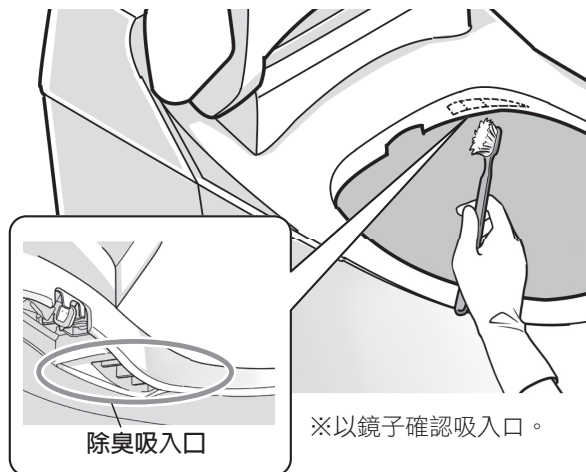

電源插頭

每月1次 以乾布去除電源插頭上的灰塵。

- 疏於保養會導致火災。
- 保養時請務必將電源插頭拔出插座。

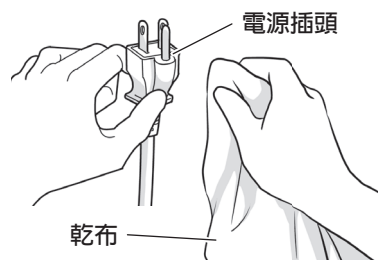

便座、便器蓋的卸下方式

1 取下便器蓋

① 立直便器蓋。

請務必在垂直的狀態下取下。在垂直以外的狀態拉出可能會導致破損。

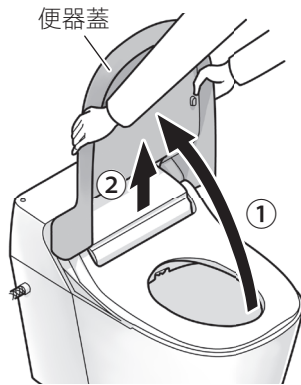

② 往上拉出。

斜向拉出可能會導致橫桿脫落。此時請插入橫桿，恢復原狀。

2 面對便器取下便座右側 (無法自便座右側取下)

① 立直便座，抬起右側自橫桿取下。

請務必在垂直的狀態下取下。在垂直以外的狀態拉出可能會導致破損。



② 在取下右側的狀態下翻下便座。

無法自便座右側取下。
(強拉可能會導致破損。)

③ 將左橫桿自中心拉向前方。

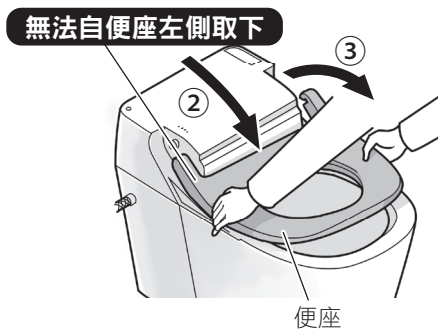

3 裝上便座

① 在便座翻下的狀態，使右側恢復橫桿的位置。(不插入橫桿。)

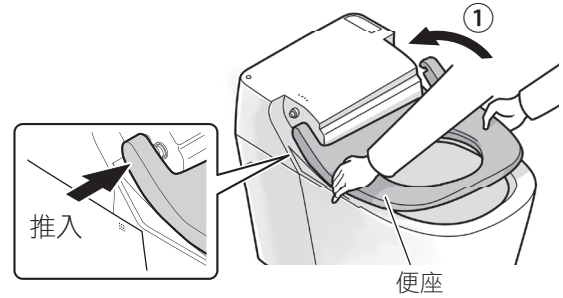

② 在未插入右側橫桿的狀態下直立便座。

③ 橫桿確實插入右側，翻下便座。

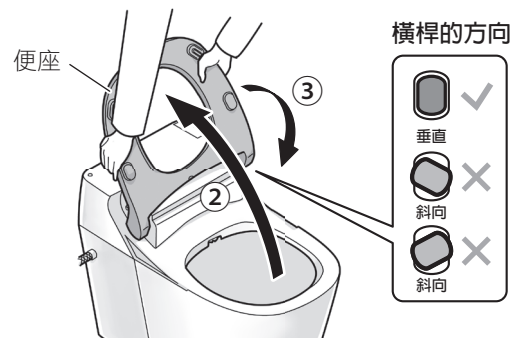

4 裝上便器蓋

① 以直立的狀態，確實插入便器蓋。

② 便器蓋翻下。

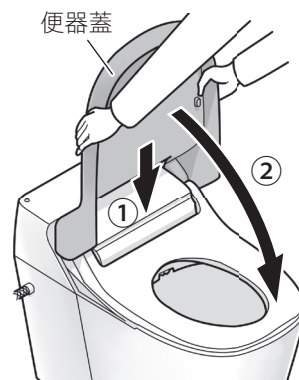

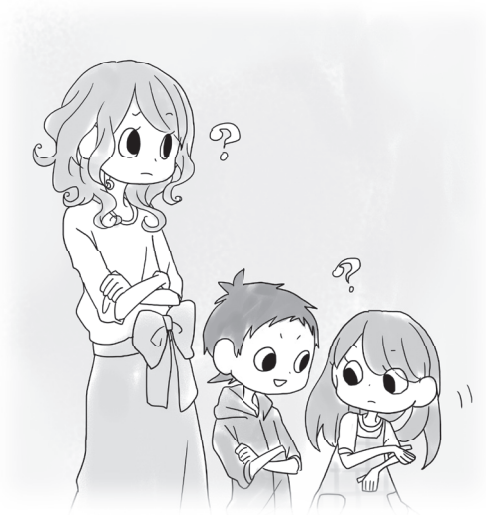

Part 4 遇到這種情況時...

說明如何處理問題、故障等

目次

更換遙控器電池 / 41

停電或停水而無法沖水時 / 42

便器堵塞時 / 44

水流不佳時 / 45

長時間不使用時 / 46

防止凍結 / 48

這是故障嗎？ / 49

更換遙控器電池

電池容量減少時，電池殘量燈會亮燈。

請盡早更換新電池。

※更換電池後，遙控器將恢復為原廠設定。

(參考20、21頁)

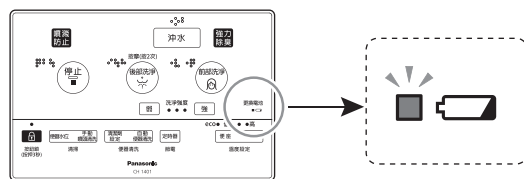

1 取下遙控器

自遙控器座取下遙控器。

*以防盜螺絲固定時，請以精密螺絲起子鬆開螺絲。

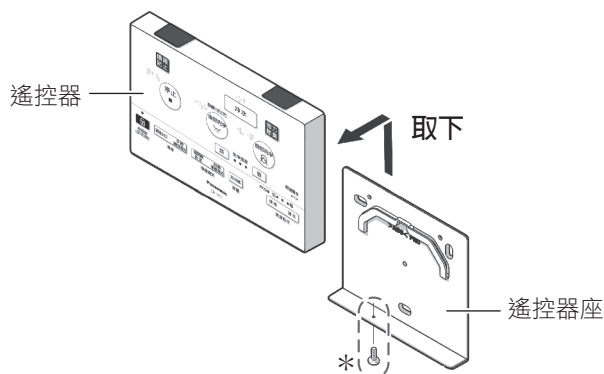

2 取下電池蓋

一邊拉把手一邊取下電池蓋。

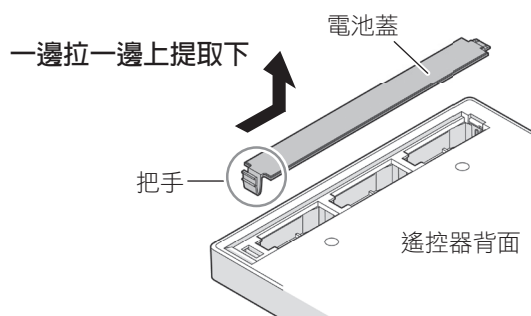



3 取出舊電池，加入新電池

電池3個請全部更換成新的3號乾電池。

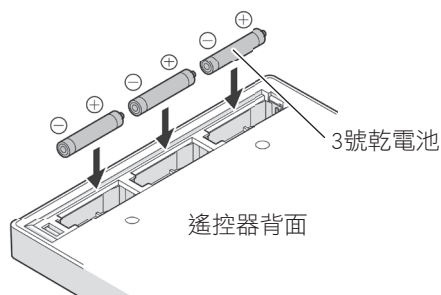
※請參考安全注意事項(5頁)。



 警告	
 禁止	請勿混用新、舊電池或不同種類的電池 電池液外漏將導致火災、周圍汙損。
 務必遵守	正確輸入 ⊕ ⊖ 電池漏液將導致火災、周圍汙損。

4 恢復原狀

長期不使用時請取出電池。

停電或停水而無法沖水時

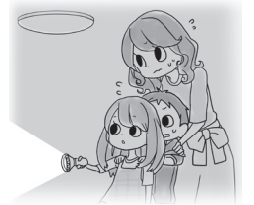

1 拔出電源插頭

請務必拔出電源插頭再作業。

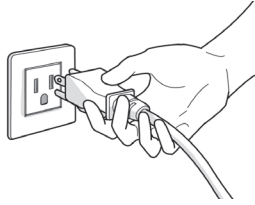

2 取下側蓋 (右)

- 1 按壓側蓋  部份。
- 2 手指自縫隙間插入，以水平方向往外拉以取下。
(拆下魔鬼氈與固定鉤。)

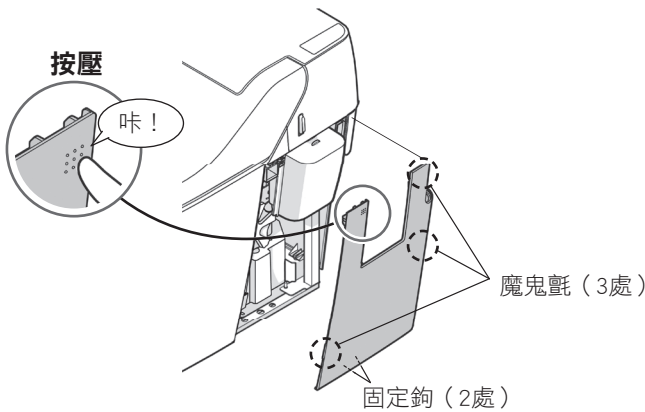

3 以順時針方向旋轉停電用把手

(地板排水：約120°、牆壁排水：約80°)

將可動回轉式排水機構朝下，排出便器清洗面的水。

過度扭轉把手可能會破損。

無法完全排水時，在可動回轉式排水機構向下的狀態，以水桶加水於便器清洗面排水。

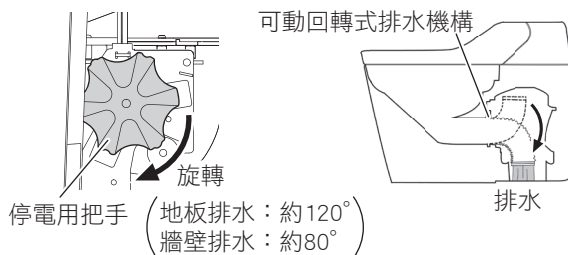

4 排水結束後、以逆時針方向旋轉停電用把手

(地板排水：約120°、牆壁排水：約80°)

可動回轉式排水機構恢復原狀。

過度扭轉把手可能會破損。

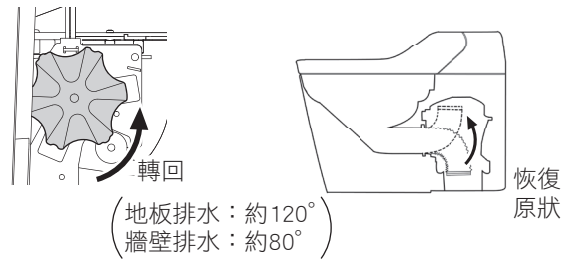

5 便器清洗面以水桶加水 (約5 L×2次)，使其積水

為了避免有害氣體、異味、害蟲自下方水管侵入，便器清洗面需要有積水。請務必加入約5 L×2次的水。



使便器清洗面積水

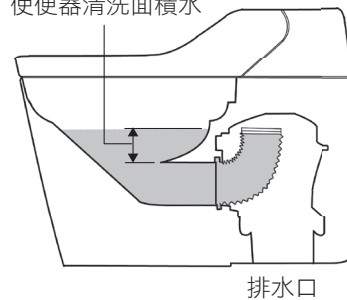

自停電、停水恢復後……

1 裝側蓋（右）

- ① 對準側蓋的凸部與便器的凹部。
- ② 按壓  部份。
- ③ 按壓魔鬼氈與固定鉤的部分。

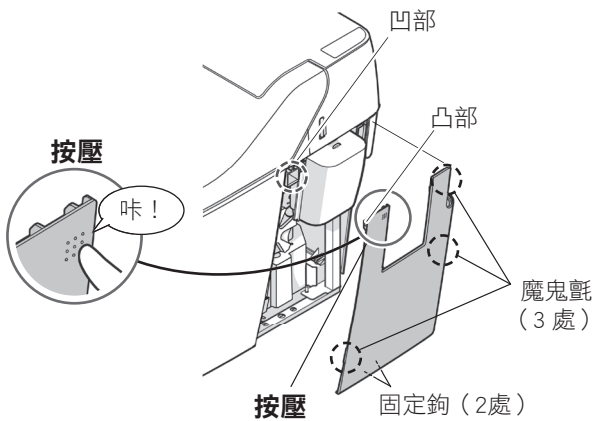

2 插入電源插頭

插入電源插頭約3秒後，本體顯示燈的電源燈會閃爍約10秒。
※此10秒內無法接受任何操作。

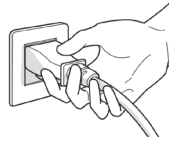

3 按壓 **沖水**

(或本體按鈕 **沖水**)

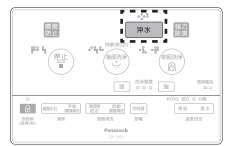

遙控器

使便器清洗面積水，並恢復一般的使用狀態。

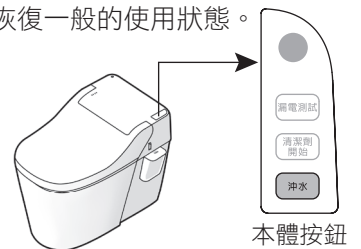

本體按鈕

便器清洗中停電

便器內無水時，請用水桶等加水於便器以製造水封。

關於水封

避免有害氣體、異味、害蟲自下方水管侵入。

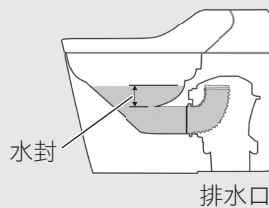

●水封方式

以水桶加水（約5L×2次）於便器，使其積水。

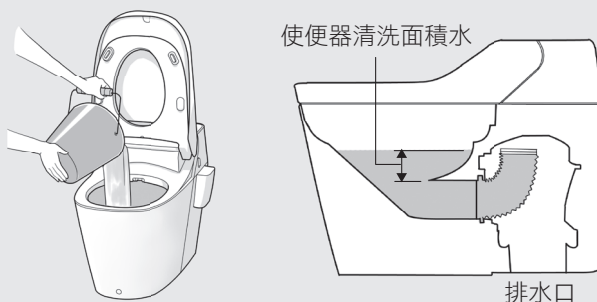

萬一無法確實製造水封，請以裝滿水的塑膠袋（寬15~20 cm）擋住排水口。
可能是可動回轉式排水機構故障，請聯絡購買時的經銷商或維修中心（參考封底）。

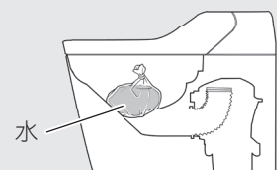

便器堵塞時

沖入大量衛生紙可能導致馬桶堵塞。若有堵塞的情形發生，請委託經銷商或專業施工廠商處理。異物可能堵塞於排水管。



⚠ 注意



便器堵塞時，請不要繼續沖水操作。
將導致汙水自便器外溢，室內淹水。

1 拔出電源插頭

2 取下側蓋（右）

- 1 按壓側蓋 部份。
- 2 手指自縫隙間插入，以水平方向往外拉以取下。
（拆下魔鬼氈與固定鉤。）

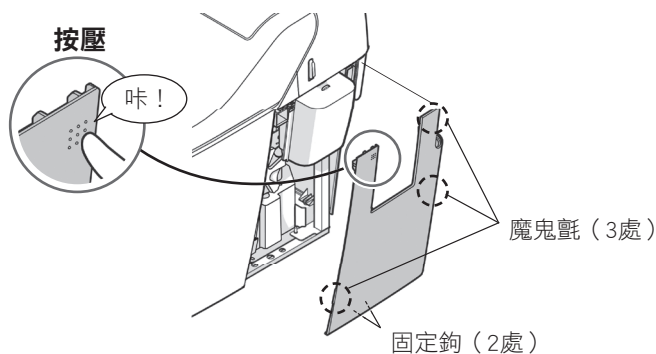

3 以順時針方向旋轉停電用把手

（地板排水：約120°、牆壁排水：約80°）

將可動回轉式排水機構朝下，排出便器清洗面的水。

過度扭轉把手可能會破損。

無法完全排水時，在可動回轉式排水機構向下的狀態，以水桶加水於便器清洗面排水。

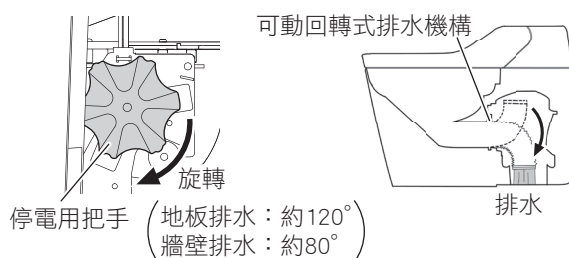

4 以馬桶吸盤解決堵塞

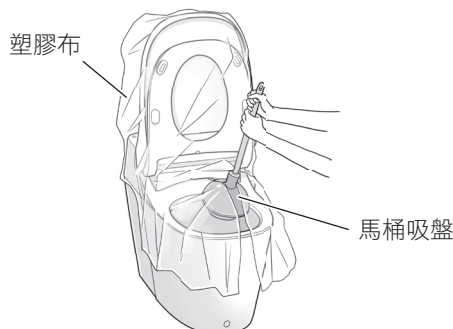

- 當便器清洗面的水變少而馬桶吸盤無法浸在水中時，加水於便器清洗面使馬桶吸盤能夠浸在水中以便排出。
- 汙水可能會四濺，建議以塑膠布等物品蓋住。

5 堵塞解決後，裝側蓋（右） （參考43頁 1）

6 將電源插頭插入插座

插入電源插頭約3秒後，
本體顯示部的電源燈會閃爍
約10秒。

※此10秒內無法接受任何操作。

可動回轉式排水機構自動恢復原狀。

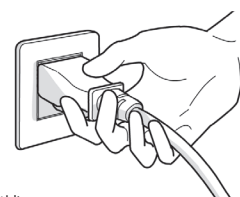

7 按壓 **沖水**

使便器清洗面積水，並恢復一般的使用狀態。

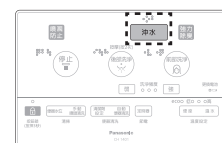

遙控器

※在堵塞未充分解決的狀態下給水，水可能會自便器外溢。

水流不佳時



過濾器可能會因異物而堵塞。

過濾器能夠避免水中水垢、異物混入洗淨便座，發揮濾網的作用。

清潔過濾器

1 關上止水栓

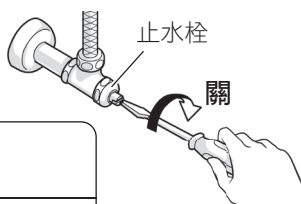

⚠ 注意



水栓開著時，過濾器無法取下
會噴水，導致損害擴大。

2 按壓 **沖水**

(或本體按鈕 **沖水**)

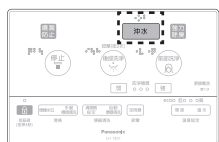

遙控器

- 按壓按鈕，消除配管內的壓力。
- 請稍候至發出嗶嗶嗶、嗶嗶嗶的聲音，以及清潔劑清洗燈閃爍。

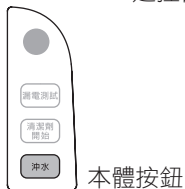

本體按鈕

3 取下側蓋 (左)

(參考46頁 3)

4 取下過濾器

- 將排出約50 mL ~ 100 mL的水，請使用盛水容器接水至過濾器確實裝上。
- 取出時請注意不要夾到手指。
- 便器、地板若有水，請務必擦拭。

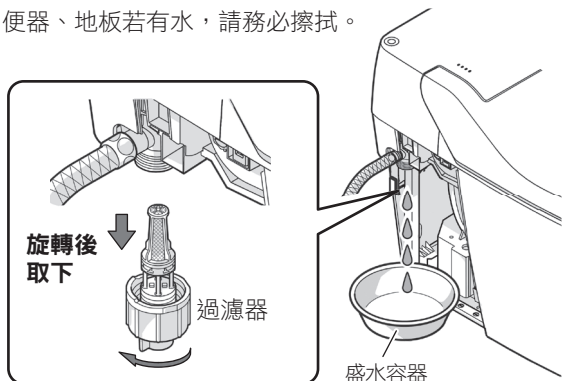

5 清洗過濾器



⚠ 注意



務必遵守

仔細清洗過濾器螺絲處，避免留有異物
導致漏水。

6 過濾器恢復原狀

- ① 確實推入。
- ② 確實推入後向右旋轉，確實裝上。

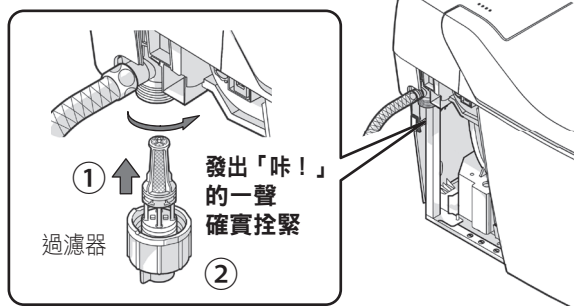

⚠ 注意



務必遵守

過濾器確實控緊裝上
否則將導致漏水。

7 打開止水栓

請確認是否漏水。

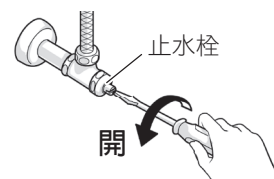

8 裝側蓋 (左)

※請以與 3 相反的步驟裝上。

長時間不使用時 7日以上



長期（預估7日以上）不使用時，為避免水腐敗、凍結，請依照下列步驟放水。

放水作業

1 關上止水栓

（參考45頁 1）

2 按壓 沖水

（或本體按鈕 沖水）

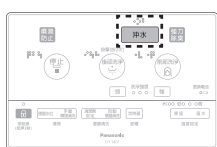

遙控器

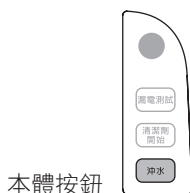

本體按鈕

- 按壓按鈕，消除配管內的壓力。
- 請稍候至發出嗶嗶嗶、嗶嗶嗶的聲音，以及清潔劑清洗燈閃爍。

3 取下側蓋（左）

- ① 按壓側蓋 ⋮ 部份。
- ② 手指自縫隙間插入，以水平方向往外拉以取下。
（拆下魔鬼氈與固定鉤。）

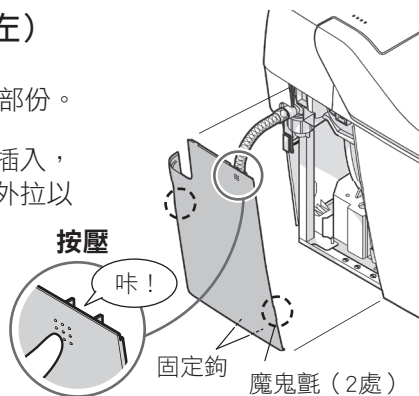

4 取下過濾器與溫水槽排水栓以放水

- 將排出約50mL~100mL的水，請使用盛水容器接水至過濾器確實裝上。
- 取出時請注意不要夾到手指。
- 便器、地板若有水，請務必擦拭。

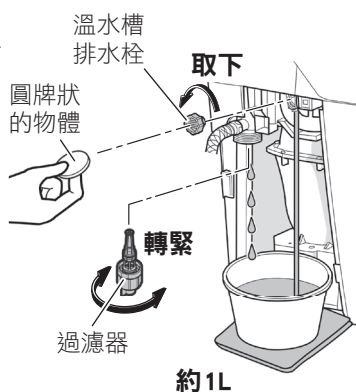

5 過濾器、溫水槽排水栓恢復原狀並裝側蓋（左）

※側蓋（左）請以與 3 相反的步驟裝上。

- ① 確實推入。
- ② 確實推入後向右旋轉，確實裝上。

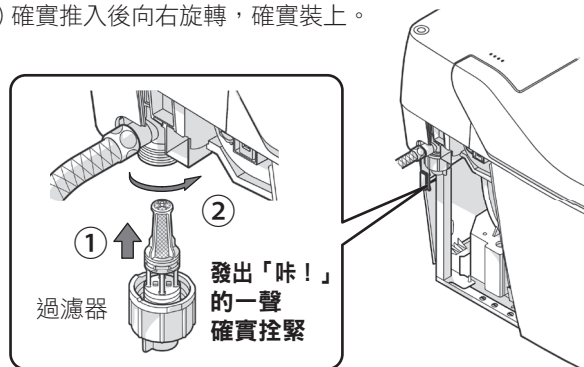

⚠ 注意



務必遵守

過濾器、溫水槽排水栓確實控緊裝上
否則將導致漏水。

6 拔出電源插頭

7 取下遙控器的乾電池（參考41頁）

再次使用時...

請打開止水栓、將乾電池放入遙控器、插上電源插頭。

清潔劑較難製造泡沫時，請按壓 清潔劑開始。

（長期不使用，清潔劑可能會硬化。）

敬請配合 定期補水避免便器清洗面完全無積水。

若未形成水封，則下水道臭氣、腐蝕性氣體將逆流，導致金屬、電子零件腐蝕、故障。

長時間不使用時 1個月以上

清潔劑槽沖洗與本體內部清洗

下列情況，請供給水清洗 A La Uno 本體內部。
長期不使用清潔劑清洗，清潔劑可能會硬化。

1個月以上未使用清潔劑清洗時

使用不同清潔劑時

- 1 取下清潔劑槽
 - 2 沖洗清潔劑槽
- 參考35頁
- ※清潔劑暫時移至其他容器。

3 加水至清潔劑槽

- ① 清潔劑槽內加自來水至「250」的位置。

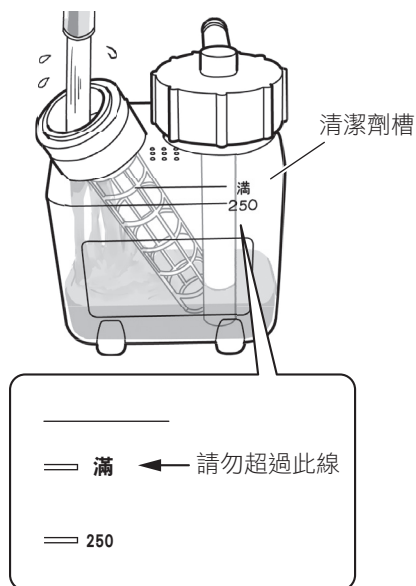

- ② 將清潔劑槽裝上本體。
(參考 35 頁)

4 清洗本體內部

- ① 按壓 **清潔劑開始**
清洗本體內部。
約2~3分鐘後出現「嗶—」聲。
- ② 再次按壓 **清潔劑開始**。
約2~3分鐘後出現「嗶—」聲，結束操作。

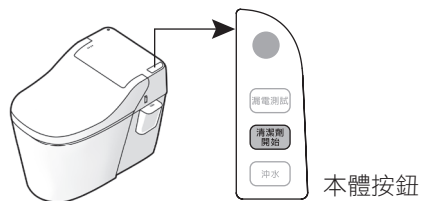

5 清潔劑槽排水

- ① 清潔劑槽自本體取下，
排出盒內的自來水。
- ② 安裝清潔劑槽。
(參考 35 頁)
●水可能會滴落，
請以抹布等物品擦拭。



6 排出本體內的水

- 按壓 **清潔劑開始**
- 去除殘留的水。
約2~3分鐘後出現「嗶—」響。

再次使用時請加入清潔劑、按壓 **清潔劑開始**。
(參考16頁如何加入清潔劑)

防止凍結

若本體內部、配管內部的水凍結，可能會導致破損、漏水。
使用溫度範圍為0~40°C。衛浴內部溫度低於0°C時，
請採取預防凍結措施。

此外，對於止水栓和供水管可以使用隔熱材料網包，
而對於室外配管和外漏配管等則可加裝防凍加熱裝置等。
請委託防凍措施之施工業者。



①浴室的暖氣

以暖氣電器提升浴室之溫度

※即使暖氣運作仍在0°C以下時，請進行②。

②放水

※啟動預防凍結暖氣時為保護本體內部，必須進行此項作業。

- 1 關上止水栓
- 2 沖水
- 3 取下側蓋（左）
- 4 取下過濾器與溫水槽排水栓以排水
- 5 恢復原狀並裝側蓋（左）

參考
46頁

⚠ 注意



禁止

●請勿讓暖氣太靠近便器

可能會造成便器變形或破損，導致受傷、
漏水或火災。
特別是鹵素電暖器型的暖氣，
使用時請距離便器1公尺以上。



務必遵守

●即使寒冷地區以外的地方，冬季時周圍溫度亦為0°C以下的情況，請委託施工業者適當地採取預防凍結措施

凍結將導致配管、便器內部破損而漏水。

這是故障嗎？

確認後現象未獲得改善時，請先拔出電源插頭，
 間隔30秒以上再次插入。接著再次確認。
 如此還是未獲得改善時，請聯絡購買時的經銷商或維修中心（參考封底）。
 修理好之前，請拔下插頭且勿繼續使用。



本體顯示燈

※若出現下列閃爍、警示音，請與購買時的經銷商或維修中心（參考封底）。

位置	現象	原因	處理方式
 <p>本體顯示燈</p> <div style="border: 1px solid black; padding: 5px; margin-top: 10px;"> <p>Panasonic</p> <ul style="list-style-type: none"> <input type="radio"/> 電源/定時器 <input type="radio"/> 自動便器清洗 <input type="radio"/> 清潔劑清洗 <input type="radio"/> 按鈕鎖 </div>	<p>反覆依序閃爍</p> <div style="border: 1px solid gray; padding: 5px; margin-top: 10px;"> <p>Panasonic</p> <ul style="list-style-type: none"> <input type="radio"/> 電源/定時器 <input type="radio"/> 自動便器清洗 <input type="radio"/> 清潔劑清洗 <input type="radio"/> 按鈕鎖 </div> <p style="text-align: center;">依序閃爍</p>	<p style="writing-mode: vertical-rl; text-orientation: upright;">警示音響起時 警示音沒響時</p> <p>漏電。</p> <hr/> <p>漏電測試結果顯示「無異常」。</p>	<p>請拔出電源插頭並聯絡購買時的經銷商或維修中心（參考封底）。</p> <hr/> <p>請拔出、再插入電源插頭，重新設定「漏電測試」。（參考54頁 2、3）</p>
	<p>自動便器清洗燈閃爍</p> <div style="border: 1px solid gray; padding: 5px; margin-top: 10px;"> <p>Panasonic</p> <ul style="list-style-type: none"> <input type="radio"/> 電源/定時器 <input type="radio"/> 自動便器清洗 <input type="radio"/> 清潔劑清洗 <input type="radio"/> 按鈕鎖 </div>	<p>溫度感應器異常。</p>	<p>請聯絡維修中心（參考封底）。</p>
	<p>清潔劑清洗燈閃爍並出現警示音</p> <div style="border: 1px solid gray; padding: 5px; margin-top: 10px;"> <p>Panasonic</p> <ul style="list-style-type: none"> <input type="radio"/> 電源/定時器 <input type="radio"/> 自動便器清洗 <input type="radio"/> 清潔劑清洗 <input type="radio"/> 按鈕鎖 </div>	<p>止水栓未開啟。</p> <hr/> <p>過濾器堵塞。</p> <hr/> <p>使用水管壓（動水壓）較低。</p> <hr/> <p>清潔劑幫浦異常。</p> <hr/> <p>便器清洗功能異常。</p>	<p>請開止水栓。</p> <hr/> <p>請清潔過濾器。（參考45頁）</p> <hr/> <p>確認是否維持在適當的水壓（動水壓）。（請洽經銷商、施工業者。）</p> <hr/> <p>請聯絡維修中心（參考封底）。</p>
	<p>電源/定時器燈閃爍</p> <div style="border: 1px solid gray; padding: 5px; margin-top: 10px;"> <p>Panasonic</p> <ul style="list-style-type: none"> <input type="radio"/> 電源/定時器 <input type="radio"/> 自動便器清洗 <input type="radio"/> 清潔劑清洗 <input type="radio"/> 按鈕鎖 </div>	<p>溫水槽未達滿水。</p>	<p>請補充溫水槽的水。（參考9頁）</p>

電源

現象	原因	處理方式
便器本體無法通電	電源插頭未完全插入。	請將電源插頭完全插入。 (參考8頁)

遙控器

現象	原因	處理方式
按壓遙控器按鈕也沒有反應	本體受信部、遙控器發信部上方有衛生紙、架子等障礙物或髒汙。	去除障礙物、髒汙。
	遙控器電池沒電。	請更換新電池。(參考41頁)
	電池的⊕⊖相反。	請正確放入。(參考41頁)
	遙控器安裝距離本體過遠。	變更遙控器的安裝位置。
	本體受信部、遙控器發信部受直射陽光照射。	請以窗簾等物品避免陽光直射。
按壓遙控器按鈕，則按鈕鎖燈閃爍、出現警示音	空間牆壁、天花板為黑色等暗色。	將衛浴牆壁、天花板的顏色更換為明亮的顏色。
	按鈕鎖上鎖中。	請按壓  解除按鈕鎖。 (參考28頁)
無法自遙控器座取下遙控器	被防盜螺絲固定。	請鬆開防盜螺絲。 (參考41頁)

便器蓋

現象	原因	處理方式
便器蓋內側、便座表面結露	可能因換氣狀態、水溫、氣溫等條件而出現。	請維持便器蓋開著的狀態。

- ① 加熱便座定時器已設定時，請解除設定。(參考27頁)
- ② 將便座溫度設定為「關」並充分換氣。(參考27頁)

除臭

現象	原因	處理方式
無法除臭	因灰塵而堵塞。	請清潔除臭濾網、除臭吸入口。 (參考38頁)

便座

現象	原因	處理方式
加熱便座無法加熱	便座溫度設定為「關」或「eco」。	請調節個人喜愛的溫度。 約12分鐘後即會達到設定溫度。
	可能漏電測試正在運作。	請拔出、插入電源插頭，重新設定「漏電測試」。 (參考54頁 2、3)
	已設定定時器。	請解除定時器。(參考27頁)



便器

現象	原因	處理方式
<ul style="list-style-type: none"> 按沖水沒有反應 便器清洗面的水較少 便器清洗水較弱 便器清洗水的水流不滿1圈 	止水栓關著。	請開止水栓。
	停電中或停水中。	參考「水因停電或停水而不流動時」進行便器清洗。(參考42~43頁)
	過濾器堵塞。	請清潔過濾器。(參考45頁)
	使用水管壓(動水壓)較低。	確認是否維持在適當的水壓(動水壓)。(請洽經銷商、施工業者。)
	廚房、衛浴等處同時用水，導致水壓暫時變低。	因使用環境、條件而引起，並非故障。
	凍結。	請等待配管內的水融解。
自動便器清洗沒有反應	未設定。(本體的「自動便器清洗」未亮燈。)	請設定自動便器清洗。(參考24頁)
	未坐定10秒以上	請坐定10秒以上
便器清洗水異常流出	已設定定期便器清洗功能、便器水位功能、小便噴濺防止功能。	並非故障。(參考25頁)
便器清洗水較強，水花四濺	使用水管壓較高。	請轉緊止水栓。

後部洗淨、前部洗淨

現象	原因	處理方式
後部洗淨、前部洗淨的洗淨水沒有出來	噴頭因堵塞、髒汙而無法正常運作。	請清潔噴頭。(參考37頁)
	定時器會於連續使用(2分鐘以上)時運作並停止。	請再次按壓  或  。
	止水栓關著。	請開止水栓。
	洗淨便座內部、供水管凍結。	請打開衛浴內的暖氣。(2小時左右)繼續運作可能會故障。
	可能漏電測試正在運作。	請拔出、再插入電源插頭，重新設定「漏電測試」。(參考54頁 2、3)
	按鈕鎖上鎖中。	請按壓  解除按鈕鎖。(參考28頁)
後部洗淨、前部洗淨的洗淨水變得微弱	自來水壓較低。	確認是否維持在適當的水壓(動水壓)。(請洽經銷商、施工業者。)
	洗淨強度設定為「1」。	請變更設定，比如說將洗淨強度設定為「3」。(參考23頁)
	過濾器因異物而堵塞。	請清潔過濾器。(參考45頁)
後部洗淨、前部洗淨的洗淨水無法加熱	溫水溫度設定為「關」或「eco」。 設定定時器或剛解除。	請將溫水溫度設定為「中」等。(參考23頁)
無法後部洗淨、前部洗淨	預防配管凍結的暖氣過度加熱，給水溫度接近45°C時。為保護機器而停止運作。	無凍結風險時，請關閉預防配管結凍的暖氣。

清潔劑

現象	原因	處理方式
清潔劑沒有泡沫	已設定為無清潔劑。 ※設定「沖水時」使用清潔劑時， 需坐定50秒以上 才會使用清潔劑。	請將清潔劑關/開設定為「沖水時」。 (參考26頁)
	清潔劑槽無清潔劑。	請補充清潔劑。(參考16頁)
	補充清潔劑後， 未按壓清潔劑開始按鈕。	請按壓本體的  。 (參考17頁5)
	長時間或長期未使用。	並非故障。長時間沒使用的情況， 第1次清潔劑的量可能會變少。 請按壓本體的  。 (參考17頁5)
	清潔劑槽未確實卡入。	清潔劑槽請確實推入。
泡沫量變化 (可能變少或變多)	泡沫會因氣溫、 水溫與清潔劑種類而變化。	請變更清潔劑使用量。 (參考26頁)
小便噴濺防止沒有泡沫	已設定為無泡沫。	請確認前次泡沫沖水的間隔時間與設定條件。 (參考25頁)

聲音

現象	原因	處理方式
便器沖水音較大	自來水壓較高。	請轉緊止水栓。
便器沖水後出現「嘩答」 「嘩際」等聲音	那是洗淨後， 水自可動回轉式排水機構外溢的聲音。	並非故障。 那是為了確保洗淨後便器清洗面仍有積水。
無人時出現風扇運作的聲音	那是除臭風扇(參考13頁)運作的聲音。	並非故障。

額定值、規格

□□：顏色型號

型號	地板排水		牆面排水	
	CH1401□□TWK		CH1401PWSTWK	
電源	AC110 V 60 Hz			
最大使用電量	586 W 待機時使用電量 1.4 W			
每年使用電量 * 1	165kwh/年 (227kwh/年)			
電線長度	1.0 m			
洗淨裝置	溫水溫度	5階段調節 (水溫~約40°C)		
	吐水量	後部洗淨	約0.5~約0.9 L/分鐘 按摩洗淨時 (最大0.8L/分鐘)	
		前部洗淨	約0.5~約1.0 L/分鐘 (洗淨強度3階段)	
	熱交換方式 (區分*2)	貯水式 (0.88 L)		
	暖氣容量	500 W		
	保護裝置	感溫磁簧開關、溫度保險絲、浮控開關、預防凍結 (水溫約10°C以下開始運作)		
除臭	除臭劑	觸媒除臭蜂巢		
	風量	0.1 m ³ /分鐘 (強力除臭0.15 m ³ /分鐘)		
	使用電量	1.6 W (強力除臭2.4 W)		
加熱便座	表面溫度	5階段調節 (室溫~約38°C)		
	便座暖氣	53 W		
	保護裝置	溫度保險絲		
	開閉裝置	緩降開關裝置		
	便座尺寸	大型加長		
便器	洗淨方式	可動回轉式排水沖洗		
	沖水水量	沖水：約5.7 L/次 (噴濺防止泡沫使用時為+ 1.2 L) (動水壓0.1 MPa時)		
	使用電量	14 W		
	保護裝置	雙金屬片、溫度保險絲〔僅寒冷地區規格〕		
遙控器	紅外線式無線遙控器 (3號乾電池3個)			
使用水管壓範圍	0.07 MPa (流動時) ~0.75 MPa (靜止時)			
保護裝置	漏電遮斷器、坐墊開關、逆流防止裝置			
給水溫度範圍	0~35°C			
周圍使用溫度範圍	0~40°C			
尺寸 (寬度×深度×高度)	396mm×700mm×530mm			
產品質量	約17 kg			

* 1 每年使用電量為日本國內 (100V規格) 4人家庭 (男性2人、女性2人) 使用的情況。
〔室溫：5°C (冬季)、15°C (春秋)、28°C (夏季)、水溫：15°C) 以每日使用後部洗淨4次、前部洗淨8次、男性每日小便4次的節電法 (2012年度標準) 為準，測試並計算標準品的參考值。
() 內為不以定時器設定節電的每年使用電量。

* 2 日本國內節電法 (2012年度標準) 的區分

定期檢查



漏電測試

請務必遵守步驟至最後。
功能可能會無法正常運作。

測試是否漏電。異常或漏電時，無法正確偵測，可能會導致觸電。
請使用者自行確認，1個月1~2次。

1 漏電測試 按壓2秒

※在坐定的狀態下按壓漏電測試並不會有反應。

無異常時

只要沒有聲音，本體顯示燈依序閃爍，則無異常。

出現異常時

閃爍同時出現嗶一、嗶一的聲音時，
表示漏電感應回路異常。
請勿繼續使用產品並聯絡購買時的經銷商或維修中心
(參考封底)。

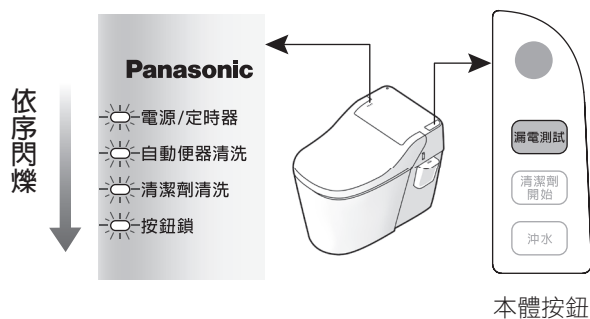

2 確認無異常， 拔出電源插頭

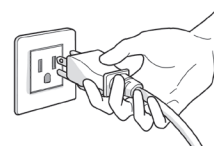

3 間隔30秒以上將電源 插頭插入插座

插入電源插頭約3秒後，
本體顯示部的電源燈
會閃爍約10秒。

※此10秒內無法接受任何操作

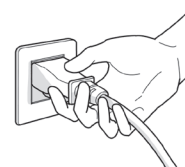

敬請配合

- 若不間隔30秒以上將電源插頭插入插座，
不會通電。
- 無法通電時，
請將電源插頭自插座拔出，
間隔30秒以上將電源插頭插入插座

敬請配合逆流防止裝置的定期檢查(自費)

逆流防止裝置(逆流防止瓣、真空斷流器)建議每5年定期檢查。
此外，檢查請洽購買時的經銷商或維修中心(參考封底)。

為預防重大事故，敬請配合

溫水洗淨便座為電器用品

故障時使用或長年使用，可能會導致電子與電器零件劣化、冒煙或出現火花

建議定期檢查

為安心使用，建議定期檢查（自費）。
此外，建議更換長期（10年以上）使用之溫水洗淨便座。
請聯絡經銷商、工程店或原廠。

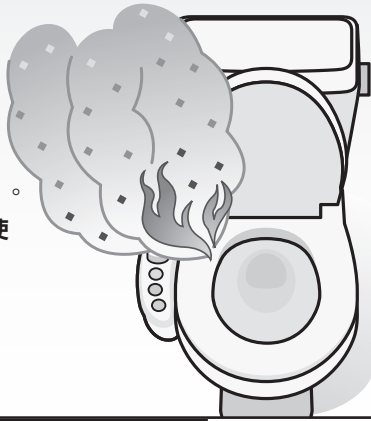

故障時請勿使用

導致火災、觸電與室內漏水。
發現異常時請立刻拔出電源插頭、關上止水栓，中止使用並與經銷商、工程店或原廠聯絡。

溫水洗淨便座 自我安全確認重點

下列情況將導致火災、觸電。請立刻拔出電源插頭、關上止水栓，並與經銷商、工程包商或原廠聯絡。

- 便座軟墊脫落或變鬆
- 便座配線捲曲或被便座夾住
- 便座出現裂痕或破損
- 產品漏水（內部電子與電器零件進水）
- 操作部標籤掀起或裂開（內部電子與電器零件進水）
- 電線變熱
- 電源插頭插入部份發熱、變色
- 便座可能會異常熱或冷

有關於長期使用的本體顯示內容

1 本體顯示內容

為提醒使用者因經年劣化出現危害的機率提高，本體將顯示下列內容。

- 製造年（本體顯示4位數西元年。顯示位置請參考10頁。）
- 注意標記（本體會顯示下列標記。）



[預估安全使用期限]10年（安裝於一般家庭的情況下）
如果使用超過預估安全使用期限時，可能會因老化導致失火或受傷等事故。

2 假定安全使用期間

假定一般家庭用的溫水洗淨便座，在標準的使用條件下適切地使用、維護與管理，可安全無障礙使用的期間。與免費保證期間不同。此外，突發故障不在保證範圍內。

※設置於一般家庭以外（辦公室、醫院等不特定多數者使用處）時，假定安全使用期間可能會因使用條件而縮短。

3 標準使用條件

環境條件	電壓、頻率	AC110 V 60 Hz	依照機器額定值電壓/頻率
	溫度	20°C	依照JIS A4422
	供水溫度、供水壓	15°C 0.2 MPa	依照JIS A4422
附加條件	額定值負荷	產品規格的標準設置狀態	依照JIS A4422
假定條件	假定4人家庭（男性2人、女性2人）每人每日大便1次、小便4次，且每次使用洗淨便座功能的時間為15秒。		依照JIS A4422
使用維護管理	以記載於使用說明書之方式使用、保養、檢查與修理。		

4 經年劣化

長期使用造成的劣化。

有關保證與售後服務

有關修理、使用方法、保養等方面的諮詢，請先與購買經銷商聯繫。

■保證書

請務必確認所填寫保證書的購買日期及購買經銷商名等，並從購買經銷商領取保管。

保修期限：自購買日起，部件為1年

委託修理時

首先，請切斷所使用產品的電源和水源等，與購買經銷商聯繫。

希望聯絡的內容

- ①產品名稱
- ②型號
- ③購買日期
- ④故障狀況
(盡可能具體)

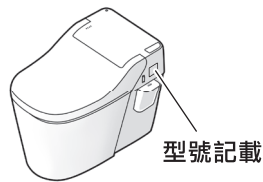

- 保修期內，根據保證書的規定，上門修理。
- 超過保證期時，對於修理後仍可使用的產品，按照您的要求進行修理。
- 修理費用的內容構成如下：
「技術費」包括判斷、修理、調整、修理完後的點檢等費用。
「零件費」修理時使用的零件及輔助材料費用。
「上門費」根據客戶的要求所派遣的維修技術人員的費用。

※本商品為台灣專用商品，請勿於台灣以外地區使用。於台灣以外地區使用時本公司不負保固責任。

溫馨提醒

請點檢您長期所使用的溫水清洗組裝型便器！



有無此類情況

- 移動電線時是否電流時通時不通？
- 本體、插頭、電源線或便座電線是否過熱？
- 電線是否有損傷？
- 有無異常怪味（焦糊味）或怪音發生？
- 接觸時是否有電麻的感覺？
- 插頭有無鬆動？

發生這種情況時，請停止使用，為防止故障和事故，請拔下插座上的漏電斷路器（附有插頭），務必與購買經銷商聯繫委託檢修。

便利箋

為防止遺忘請
隨手記入

購買日期

年 月 日

型號

經銷商

☎ () -

製造：パナソニック株式會社

生產地：日本

銷售：台灣松下環境方案股份有限公司

地址：10448 台北市中山北路二段 44 號 15 樓

電話：(02)2581-6020

傳真：(02)2581-6354

公司網址：<http://pesstw.panasonic.com.tw>