

# 使用說明書

保管用

施工前請務必詳讀此說明書，以便正確施工。  
請務必將此說明書交給客戶。

## 安全注意事項

為了防止意外的危害和事故、請務必遵守下述事項。

### 警告

- 請勿任意改造商品。  
~將會造成火災及觸電等現象發生~
- 適合以外的插頭請勿使用。  
~將會造成火災及觸電等現象發生~
- 請避免受到重物掉落或碰撞之強烈衝擊。  
~將會造成漏電及觸電等現象發生~
- 請勿使用油漆稀釋劑等揮發性溶劑擦拭。  
~將會造成火災、觸電及表面變色等現象發生~
- 插頭請確實地插入地板插座內。  
~如果插入不足時將造成火災、觸電、機能不足等現象發生~

### 注意

- 請勿接觸到水或洗滌劑。  
~將會造成漏電、觸電等現象發生~
- 請勿安裝於會影響到步行者之場所、或製品會被踢到的場所。  
~將會造成通行者絆倒、製品損壞、觸電等危險發生~
- 插頭請定期性進行檢查、灰塵請以柔軟乾布擦淨。  
~如果插頭堆積灰塵、接觸到濕氣、將會造成火災、燒損或外蓋無法正常開閉等現象發生~
- 請於乾燥的場所下使用。  
~將造成漏電、觸電等現象發生~
- 地板插座不使用時、請將外蓋關閉。  
~如果外蓋未關閉時將造成插座破損、機能不足等現象發生~

### 各部名稱

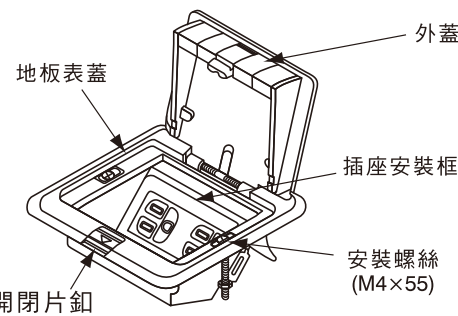

■以附接地極雙插座為代表。

#### 請注意

與插頭一體的AC變壓器或充電器、大型插頭、及橫型插頭因無充裕的空間請勿使用。

### 使用方法

1. 將外蓋打開  
將開閉片鉤朝箭頭①方向移動外蓋即可打開。
2. 插頭插入後、關閉外蓋  
插頭插入後朝外蓋上方的箭頭①方向押下。此時外蓋可被固定、請確認電源線不要被夾住。
3. 將外蓋關閉  
將開閉片鉤朝箭頭①方向移動、外蓋即可打開，將插頭取出。再次將開閉片鉤朝箭頭①方向移動、外蓋朝上方箭頭②方向押到底。放開開閉片鉤後、即可將外蓋固定關閉。

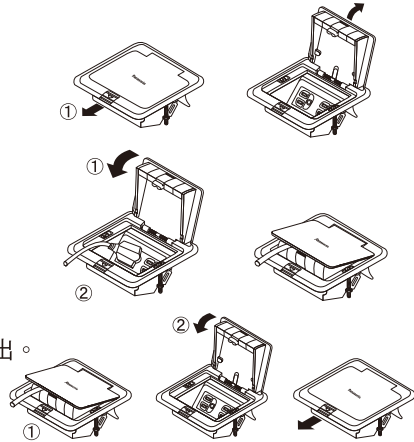

### 請求事項

- 地板插座安裝鬆動時、安裝螺絲請再鎖緊。

#### 愛情點檢



#### 長年所使用的“地板插座”之點檢！

- 即使插入插頭也不通電時。
- 有燒焦味道。
- 商品異常發燙。
- 外蓋無法開啟。
- 外蓋無法關閉。
- 安裝螺絲即使鎖緊也無法牢固安裝。
- 商品浸到水或被大量的水潑到。

有此種症狀時、為了防止事故發生、請關閉電源、從插座取出電源插頭、務必與電氣工事店洽詢商談。

# Panasonic® 鋁合金製地板插座

- 附接地極雙插座 DUFN2200T-1
- 附接地極插座+電話 DUFN2194T-1
- 附接地極插座+TV DUFN2196T-1
- 附接地極插座+cat5e DUFN2791T-1
- 附接地極插座+電話2個口 DUFN2144T-1
- 附接地極插座+TV DUFN2446T-1
- 電話2個口 DUFN2500T-1
- 電話+TV DUFN2794T-1
- 電話+TV DUFN2496T-1
- cat5e +TV DUFN2796T-1
- 電話 DUFN2949T-1
- TV DUFN2969T-1
- cat5e DUNF2979T-1
- cat6 DUFN2989T-1
- 鋁合金製地板插座安裝框架 DUFN2000T-1

# 施工說明書

施工前請務必詳讀此說明書，以便正確施工。  
器具的施工，必需是由證照資格的施工者實施。  
請務必將此說明書交給客戶。

## 安全注意事項

為了防止意外的危害和事故、請務必遵守下述事項。

### 警告

- 請勿任意改造商品。  
~將造成火災及觸電等現象發生~
- 請勿超過負載使用。  
~將造成燒損及火災等現象發生~
- 請勿於通電狀態時，進行接線作業。  
~將造成觸電等現象發生~
- 請勿使用油漆稀釋劑等揮發性溶劑擦拭。  
~將造成火災及觸電及表面變色等現象發生~
- 接線時、請將電線確實地插到底。  
~如果電線插入不足時、恐會造成發熱、燒損或火災等現象發生~
- 請確實地實施接地。  
~若無遵守時、恐會造成漏電等現象發生~

### 注意

- 請勿接觸到水或洗滌劑及地板用石蠟等。  
~將造成漏電、觸電及表面變色、機能不足等現象發生~
- 請勿安裝於會影響到步行者之場所、或製品會被踢到的場所。  
~將造成通行者絆倒、製品損壞及觸電等現象發生~
- 必須施工於容易檢點且乾燥的場所。  
~若插入不足時、恐會造成發熱、燒損及火災等現象發生~
- 製品必須牢固地安裝在地板上。  
~若無遵守時、恐會造成電線或電源線脫落、損傷等現象發生~

### 各部名稱

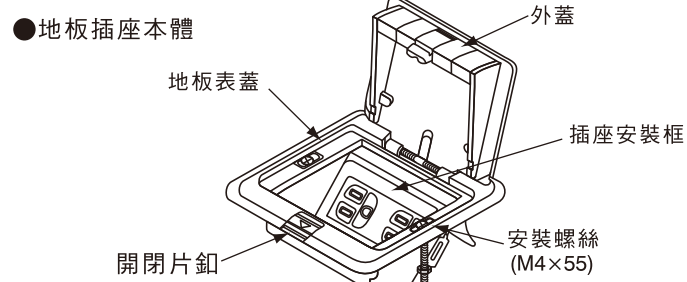

■以附接地極雙插座為代表。

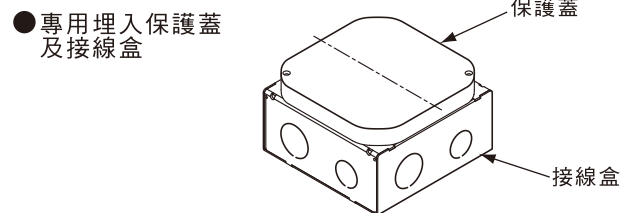

### 規格

型號	品名	規格
DUFN2200T-1	附接地極雙插座	15A 125V AC
DUFN2194T-1	附接地極插座+電話	15A 125V AC, 6極4芯
DUFN2196T-1	附接地極插座+TV	15A 125V AC, 中繼用
DUNF2791T-1	附接地極插座+cat5e	15A 125V AC, 8極8芯
DUFN2144T-1	附接地極插座+電話2個口	15A 125V AC, 6極4芯
DUFN2446T-1	電話2個口+TV	6極4芯, 中繼用
DUFN2500T-1	電話2個口	6極4芯
DUFN2794T-1	cat5e +電話	8極8芯, 6極4芯
DUFN2496T-1	電話+TV	6極4芯, 中繼用
DUFN2796T-1	cat5e +TV	8極8芯, 中繼用
DUFN2949T-1	電話	6極4芯
DUFN2969T-1	TV	中繼用
DUFN2979T-1	cat5e	8極8芯
DUFN2989T-1	cat6	8極8芯
DUFN2000T-1	鋁合金製地板插座安裝框架	—

# 鋁合金製地板插座施工說明書

## 施工前注意事項

### 1. 接線盒的埋入深度必須滿足下記條件。

- 從地板面到接線盒上面:  
A=15mm以上、38mm 以下
- 從地板面到接線盒底面:  
B=69mm 以上、94mm以下

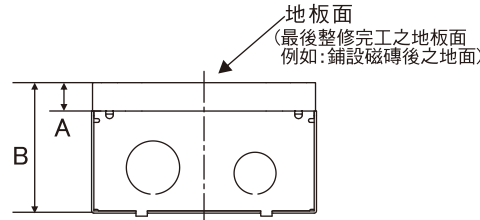

- 出線口等有間隙時、須進行防止水泥漿侵入的處置。

### 2. 接續電線請配合各器具的指定電線。

### 3. 務必實施接地。

### 4. 接線盒與保護蓋必須整組使用。

- ### 5. 接線盒的方向會決定地板插座的方向，請務必事先確認安裝方向。
- 接線盒的方向線與地板插座外蓋開閉方向為在同一線上或接線盒上的刻印箭頭方向與地板插座外蓋的開閉片同一方向。(參照下圖)

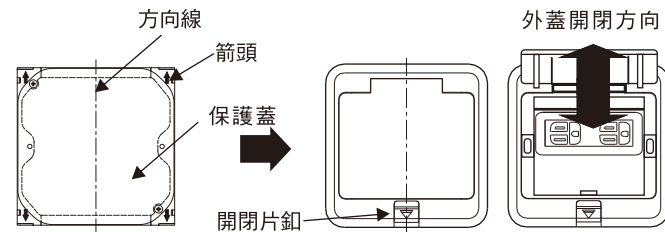

### 6. 電線管的配管方向有限制(如圖)、請務必確認方向。

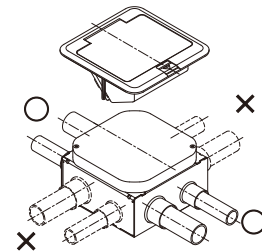

## 施工順序

### 1. 水泥灌漿前的準備

#### 請注意

- 接線盒請於水泥灌漿前安裝、否則會造成日後無法安裝之困擾。
- 接線盒必須為地板插座專用、若拿來作其他用途併用時、會無法確保充足之空間致使電線被覆層受損造成漏電及觸電等危險發生。

- #### (1) 埋入深度必須滿足上記條件設置接線盒。

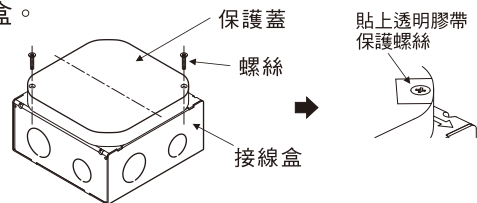

- #### (2) 進行配管。

- #### (3) 水泥灌漿鋪設之地面請作修飾收尾。

### 2. 水泥灌漿後、敲開安裝孔。(敲開安裝孔時、為了避免受傷請著用護具)

- #### (1) 用鐵錘等在接線盒設置的中央部敲開。

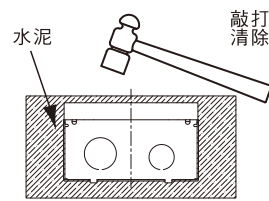

- #### (2) 沿著保護蓋的外圍將多餘的水泥清除。

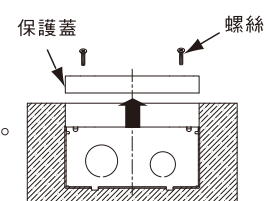

- ### 3. 插座接上電源線。
- ※接線方法參照次頁。

#### 請注意

1. 電視用、cat5e用、cat6用插座請從安裝框取下後進行接線。接線後再安裝回原先的位置。若安裝位置錯誤將造成無法施工或無法使用。
2. DUFN2000T-1的主要適合配線器具及安裝時之注意事項、請參照次頁的【插座安裝注意事項】。

### 4. 安裝地板插座本體。

- #### (1) 請注意本體的安裝方向、以地板蓋之安裝螺絲固定接線盒。

- 請注意電線被覆層勿被接線盒的邊緣等刮傷須小心地收納。若外皮受傷將造成漏電及觸電的危險。

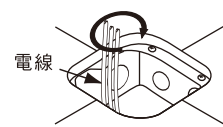

- 請勿使電線集中於中央部、須如圖沿著圓孔畫圓似收納於接線盒內。若電線集中於中央部、增加端子部的壓力將造成發熱現象發生。

- #### (2) 請確認是否有堅固地安裝。

### 5. 請確認地板插座的動作。

- #### (1) 移動操作開閉片釦收納外蓋、並確認是否可固定。

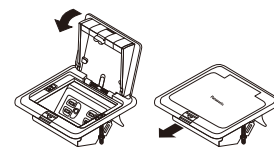

- #### (2) 移動操作開閉片釦確認外蓋是否可開啟。

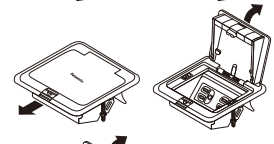

- #### (3) 押下外蓋、並確認外蓋是否可固定。

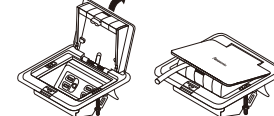

## 接線方法

### 電源(15 A 125 V)之場合

- #### 1. 依剝線規格將電線外皮剝開。電線拉出過多的話、會增加端子部的承受力、將會造成過熱之現象發生。

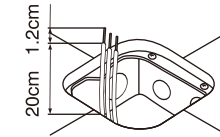

- #### 2. 將接地線接在接地端子螺絲上。

※接地端子螺絲並未與插座的接地極接續。

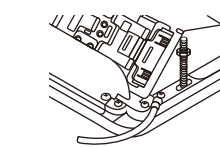

- #### 3. 將電線接續於電線接續孔內。

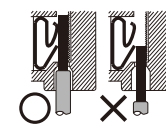

### 電話之場合

- #### 1. 將電線拉出約25cm。

- #### 2. 將電線被覆皮剝皮約10mm，注意不要傷及芯線表面。

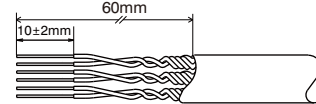

- #### 3. 電纜線適當地纏繞住突起部位後、再依圖示、將芯線一根一根確實地插到底。

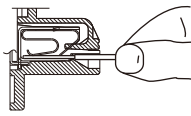

注) 1. 先將彎曲的芯線拉扯直後、垂直插入器具。  
2.  $\phi 0.4$  之芯線、因較易產生彎曲影響插入、請儘量靠近芯線前端位置、垂直插入接線孔內。

- #### 4. 適用電線必須符合下記條件。

- $\phi 0.4 \sim \phi 0.65$  銅單線專用
- 二對 PE-PVC 屋內數位電纜
- 二對 PE-PVC 引進線

- #### 5. 根據電信技術規範、器材規格之接線色碼及位置編號接線。

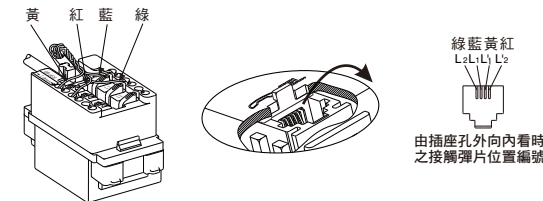

### U/V、CATV之場合

- #### 1. 將電線拉出約25cm。

- #### 2. 剝線規格如下圖所示： 輸入、輸出端子剝線尺寸

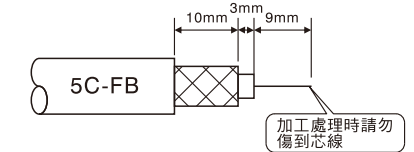

- #### 3. 進行接線

- ##### ① 將芯線確實地插到底

- ##### ② 將固定片上之螺絲鎖緊

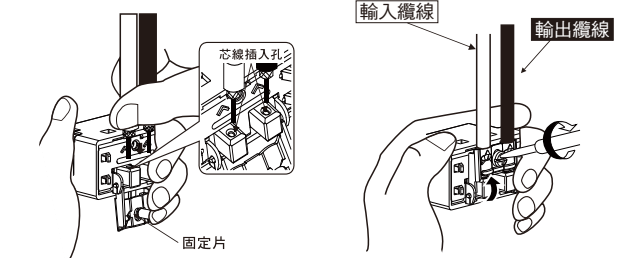

#### 注記

- TV 連接口接線接頭施工方式如下圖所示：

- ##### ① 剝線規格

- ##### ② 編組線反折、套入固定環

- ##### ④ 固定環鑲接

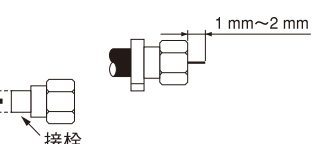
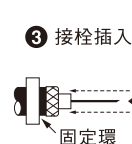
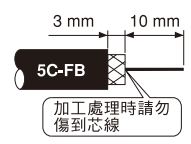

#### 注意事項

- ※ 纜線的芯線外圍之編組線不可和芯線有短路情形。(如有短路情形、可能導致故障或使內部零件燒毀。)

### cat5e, cat6 資訊之場合

接線方法請參照 NRF3160.NRF3170 之施工說明書。

## 安裝DUFN2000T-1插座時請注意

使用右記配線器具時、請參照上記接線方法接線。

#### 請注意

- ※ 電源插座請勿安裝於安裝框的中央。

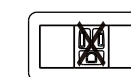

- ※ cat5e、cat6 資訊插座請勿安裝於右側。

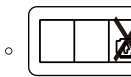

#### 本公司主要適合配線器具

電源用	• 附接地 1 個口 (WNF1101W) • 附接地 2 個口 (WNF15123WK)
電話用	• 6 極 4 芯 1 個口 (WNF2164W) • 6 極 4 芯 2 個口 (WNF2264W)
U/V、CATV 用	• 中繼用 (WCSF47619W)
cat5e 用	• 8 極 8 芯用 (NRF3160W)
cat6 用	• 8 極 8 芯用 (NRF3170W)