

## 並非故障

### 不檢測、檢測感度變遲鈍時

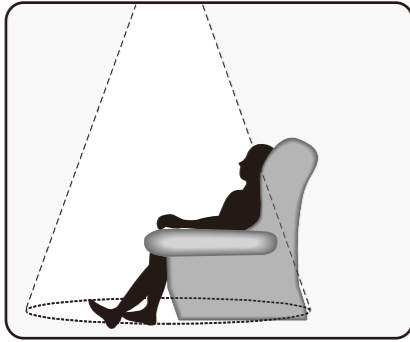

- 人在靜止的狀態時  
(檢測動作速度0.3 m/s~1 m/s)

- 夏天等室溫與體溫相近時
- 直接對著感應器且距離相近時

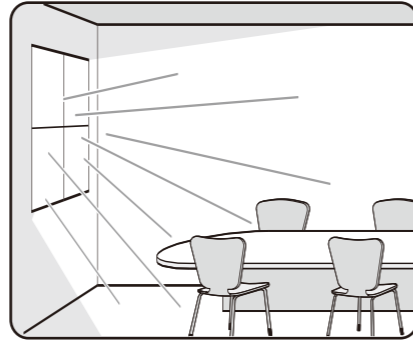

- 周圍明亮時

### 誤動作為「ON」時

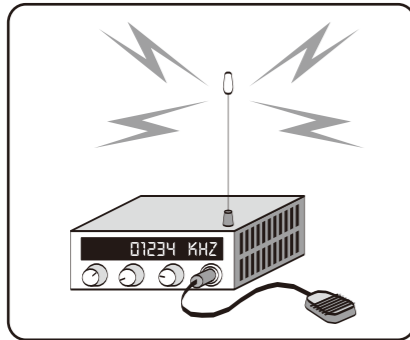

- 受到強大電波、誘導雷突波等電氣之雜訊影響

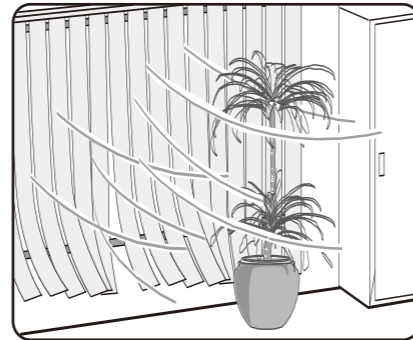

- 檢測到搖晃物

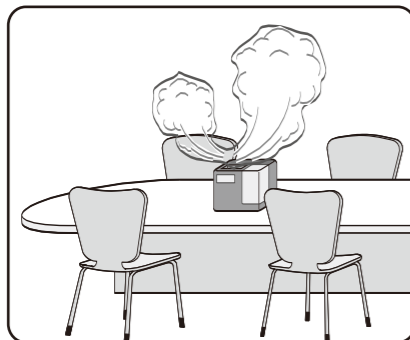

- 檢測到加濕器等的蒸氣
- 檢測到會自動作動之物

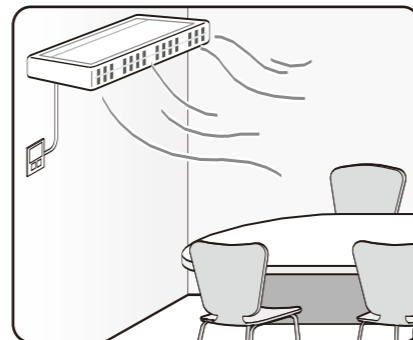

- 檢測到冷氣機或電暖氣的氣流

# Panasonic®

天花板用 埋入式熱感自動開關 主機

## 使用說明書

致施工業者

請務必將此說明書交給客戶。

- 承蒙採用此商品，致上萬分謝意。
- 閱讀後請妥善保管、必要時請閱讀。
- 請務必詳讀此使用說明書，以掌握正確安全的使用方法。

(延遲熄燈時間約10秒~30分鐘、可調整型)  
(附照度感應器)(白色)照明・通風扇用

型號	WTKF2401	3 A 110 V AC
	WTKF24012	3 A 220 V AC

## 安全注意事項

請務必遵守

為了防止給使用者和他人造成意外的危害和財產的損壞、請務必遵守下述事項。

- 對於無視表示內容而採取了錯誤的使用方法，可能會造成危害及損壞程度，將以下列標誌進行區分說明。

**警告**…此標誌的意思指“可能造成死亡或重傷等現象”。

- 對於必須遵守的內容種類，將以下列圖形符號來區分和說明。



此類圖形符號的意思指「強制」進行。



此類圖形符號的意思指「禁止」進行。

## 警告



強制實行

- 照明器具及通風扇之保養時，務必將手動開關設定為「切」的位置再進行。若無將手動開關為「切」的位置、會導致受傷或其他意外事故。
- 本器具非防水型商品，如有液體或洗劑侵入，恐有損壞、燒損等狀況發生。



禁止淋濕

- 請勿灑水。易造成觸電及火災等現象發生。

## 使用注意事項

### 請事前確認！

- 對於螢光燈，如果頻繁的點燈、熄燈，則會縮短螢光燈泡的壽命。有人頻繁出入的地方(人們經常通過的道路、走廊、洗手間、以及公寓的門廳等地方)，在安裝燈具時，請選用白熾燈、電子啟動式螢光燈或電子式安定器螢光燈具。為了進一步減少點燈的次數，可以將感應器調整鈕置於「暗」的位置，動作保持時間調整鈕置於較長的位置(例如15分以上)。
- 另外可與定時器一起使用，在有很多人通過的時間帶內，設定為連續點燈的狀態。

- 感應器的髒污請用柔軟的乾布擦淨。

請勿使用油漆稀釋劑、鹼性洗淨劑、酸性洗淨劑、去污劑、殺蟲劑等會導致故障。

## 關於熱感自動開關

可檢測人體動作等所產生的溫度變化、而自動控制照明器具或通風扇『ON』，並於設定時間後『OFF』的開關。

- 檢測到溫度變化量3°C以上負載自動啟動。
- 依據感應器的設定、周圍變暗時自動進行檢測使負載為『ON』。



使用WTKF2910〔另售〕副機之情形時 ※最多可從3處ON/OFF。

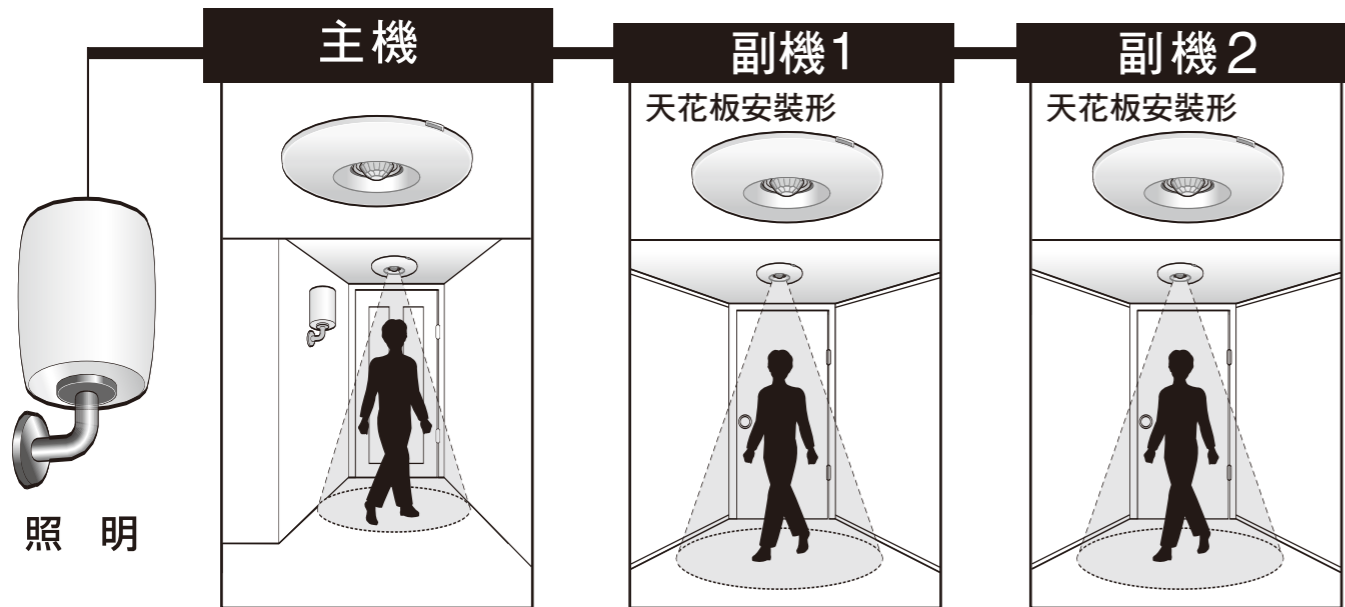

照明

搭配WTCF5820W 手動控制旋鈕(選購)使用，可以由壁面處控制熱感開關



能以手動操作



連續OFF



依照感應器自動ON或OFF



連續ON

## 調整方法 (必要時請調整。)

■請卸下蓋板後再調整。

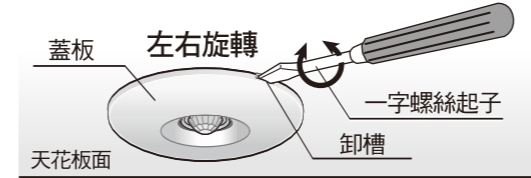

動作保持時間旋鈕

- 可以調整為「連續入」或「切」。
- 可以變更「ON」的時間。

人頻繁出入、照明器具頻繁的地方將它設定於較長的位置(15分鐘以上)。

(注1) 如果設定時間縮短、頻繁的點燈、熄燈、則會縮短螢光燈泡的壽命。

(注2) 調整鈕調整至「喀」就停止的位置。調整至點與點之間是無法正確設定時間。

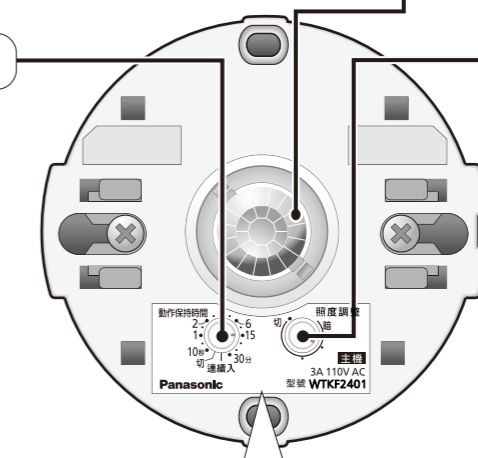

紅色LED燈

檢測到就閃爍。

※熱感開關可隨著周圍亮度來決定是否作動

照度調整旋鈕

設定使熱感開關啟動的周圍環境照度

轉動旋鈕調整。

想要在周圍環境明亮時就點燈時→將調整鈕轉至「明」的方向。

想要在周圍環境暗時才點燈時→將調整鈕轉至「暗」的方向。

動作保持時間旋鈕

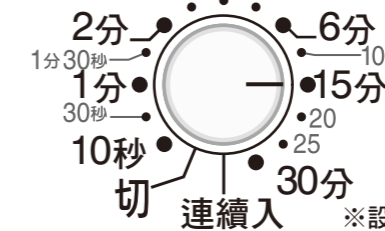

不受照度的影響、感應器自動作動。

照度調整旋鈕

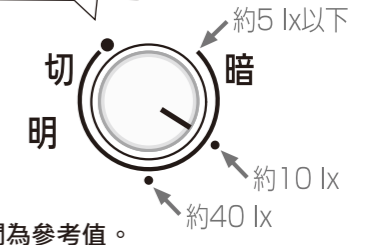

※設定時間為參考值。

## 可以調整檢測範圍

使用(附屬)專用遮光罩  
檢測範圍可以變窄。



注) 檢測範圍依據安裝高度會有所差異。

(單位:m)

天花板之高度	2.4	3.2	4.2	5.2	5.7
檢測範圍之設定標準高度	1.7	2.5	3.5	4.5	5.0
檢測範圍之大小	無遮光罩	φ2.4	φ3.5	φ4.9	—
	有遮光罩	φ1.1	φ1.6	φ2.2	φ2.9

●以手輕押旋轉感應器調整檢測方向。

●將檢測範圍設定在離地板70cm手的動作範圍處，做為檢測目標來進行調整。

●安裝高度較高之場所可利用專用遮光罩來縮減檢測範圍。

使用(附屬)專用遮光罩變窄時之檢測範圍

<例>

<例>

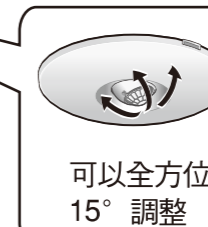
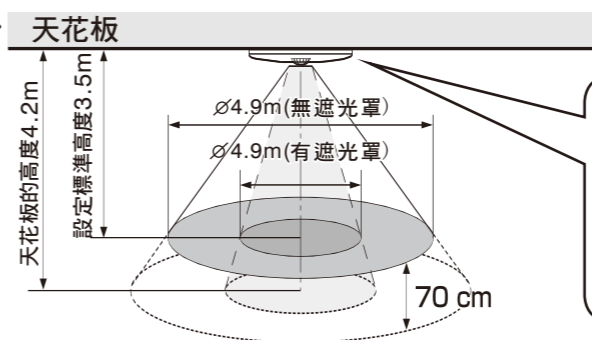

可以全方位15°調整

