

使用環境注意事項

- 如下所示的使用環境，會受訊號雜訊的影響，而縮短訊號到達距離。以下狀況可能會造成無法正常動作的情形出現。
 - 開關(無線接收器)與本產品間有金屬或鋼筋水泥等牆面阻礙訊號的障礙物。
 - 本產品安裝在金屬物的壁面上時。
 - 操作時人的身體擋住訊號時。
 - 在2公尺以內使用電子微波爐等家電產品、電腦或OA機器時。
 - 本產品的附近有以直流電壓驅動電鈴或馬達等機器動作時。
 - 使用行動電話時。
 - 在10公尺以內使用微波治療器時。

■ 即使在訊號到達範圍內，也會因電波特性不同而出現訊號變弱等情形，敬請注意。

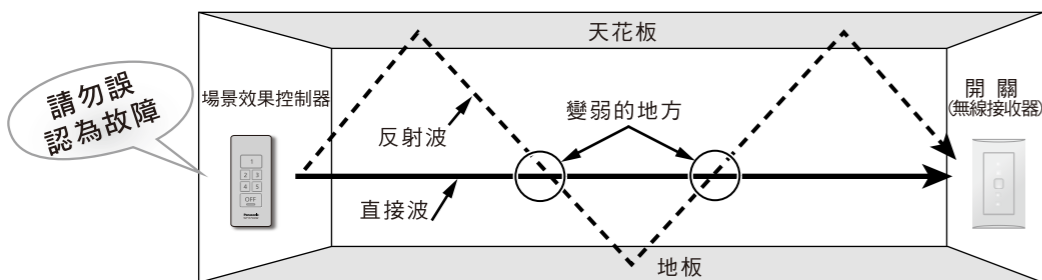

- 本器具的電波到達距離，在無障礙的環境中以水平目視的距離大約10公尺。會因障礙物的影響，而縮短訊號到達距離。

額定與規格

使用電池	3V DC 鋰電池 型號CR2032
使用頻段	2 頻段 426.1125MHz(A頻段) 426.0875MHz(B頻段)
電波接收距離	無障礙物之水平空間下約10公尺
使用周圍溫度	-10°C ~ +40°C

維護

商品表面的髒污請用柔軟的布沾中性清洗劑後擰乾擦淨。最後再用乾布擦淨。
※請勿使用油漆稀釋劑、鹼性洗淨劑、酸性洗淨劑、去污劑、殺蟲劑等會導致故障。

使用注意事項

故障之疑慮時

請勿在下記場所使用！

- 建議不要於高溫、高濕及嚴苛之作業場所、水氣、屋側、屋外等場所使用。
- 碰觸放置不管下因持續發送無線信號，導致造成電池壽命縮短現象。

下列情形可能引起故障

- 請勿淋到水、咖啡或果汁等液體。
- 請勿掉落、請勿踩踏。

狀態	確認	處置
照明不動作...	開關(接收器)是否有登錄?	請依照「登錄/消除之方法」進行登錄。
	附近是否有周邊機器的雜訊或障礙物?	請避開障礙物等再操作。
	本商品與開關(收信器)的頻段是否符合。	本商品之頻段需與開關(收信器)的頻段相同。
登錄表示LED燈不亮燈	電池是否壽命已盡?	請更換新電池。



場景效果控制器

型號	WTYF 7530W	白色
型號	WTYF 7530H	灰色

Panasonic®

使用說明書

致施工業者

請務必將此說明書交給客戶。

■ 承蒙採用此商品，致上萬分謝意。

■ 閱讀後請妥善保管、必要時請閱讀。

■ 請務必詳讀此使用說明書，以掌握正確安全的使用方法。

為了確保通信品質，無線接收器與遙控器請於同一隔間區域內使用。

NCC警語

- 取得審驗證明之低功率射頻器材，非經核准，公司、商號或使用者均不得擅自變更頻率、加大功率或變更原設計之特性及功能。
- 低功率射頻器材之使用不得影響飛航安全及干擾合法通信；經發現有干擾現象時，應立即停用，並改善至無干擾時方得繼續使用。前述合法通信，指依電信管理法規定作業之無線電通信。低功率射頻器材須忍受合法通信或工業、科學及醫療用電波輻射性電機設備之干擾。

適用於客廳等場景控制需求多的地方，最多可登錄10迴路

共可登錄5場景+全關模式

LED表示燈 燈號一覽表		
顏色	燈號表示	狀態
紅色 LED	連續亮燈	登錄中
	連續閃爍	消除中
白色 LED	週期為1秒閃爍3次	場景控制
	閃爍1秒後持續亮2秒	場景記憶

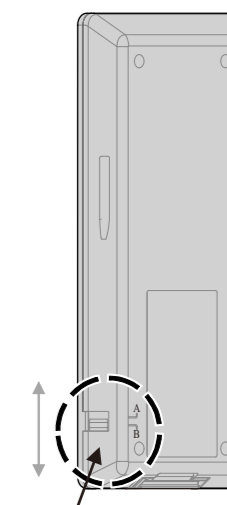

無線頻段切換開關
可以切換至欲切換之頻段(A頻段或B頻段)

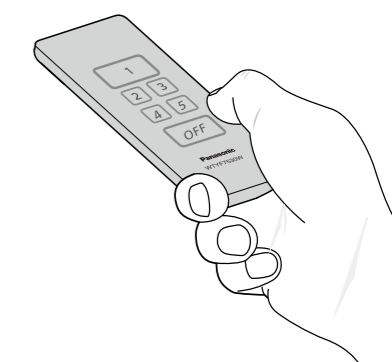
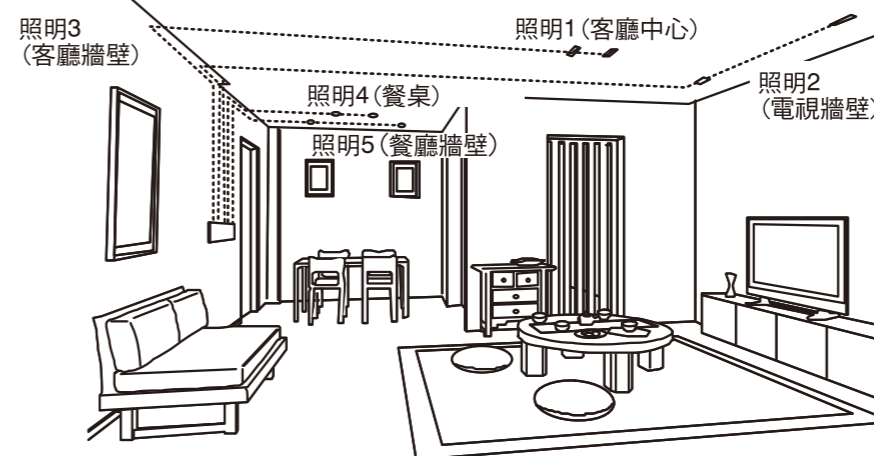

建議以手握佳本產品的下方，進行操作。(如上圖)

登錄方法

1 請先拆下開關(接收器)之蓋板及觸控面板

① 拆卸蓋板及蓋板本體

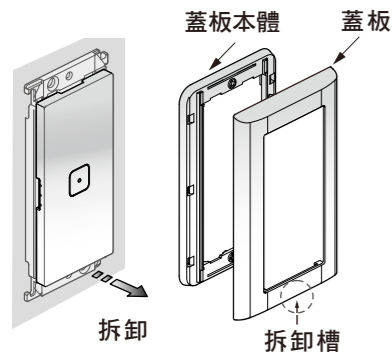

② 拆卸觸控面板

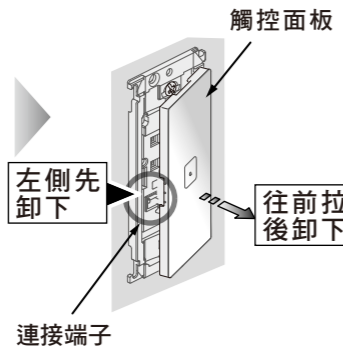

2 需一台一台登錄

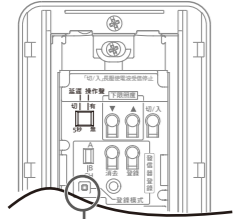

登錄台數0台 閃爍(1s周期)
登錄台數1台以上 熄燈

登錄表示LED燈會亮燈

3 頻段對應(A頻段或B頻段)

※請調至與開關(受信器)的頻段一致。

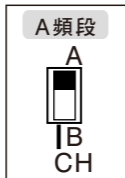

4 同時長壓場景控制器上的「場景1」與「場景5」

●紅色LED燈亮燈。

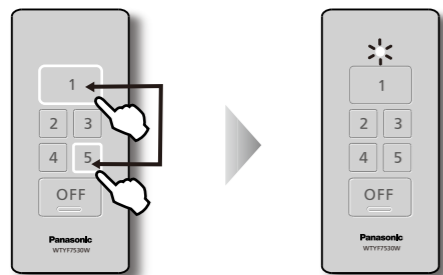

同時按壓
2秒以上

亮燈
※登錄模式

5 按下開關的「登錄鈕」

●在開關上的登錄模式LED燈會各閃爍4次。

※若遙控器與開關上的登錄表示LED燈快速閃爍，則登錄失敗、需重新登錄。

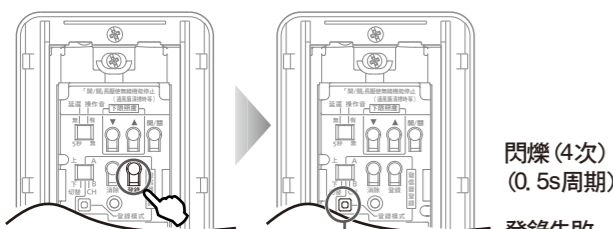

登錄鈕長壓(2秒)

登錄表示LED燈會亮燈

閃爍(4次)
(0.5s周期)

登錄失敗

閃爍(2次)
(1s周期)

登錄成功

※〔複數登錄方法〕連續登錄其他開關(接收器)時、控制器需朝著開關，同5進行登錄。結束時請同6的操作模式進行。

6 結束遙控器的操作模式。

●同時長壓(2秒)場景控制器上的「場景1」與「場景5」後、紅色LED燈熄燈。

場景記憶方法

1 裝上觸控面板

如下圖所示，將觸控面板的凸部與開關本體凹部組合後，再將連接端子依照箭頭方向插入連接端子座。

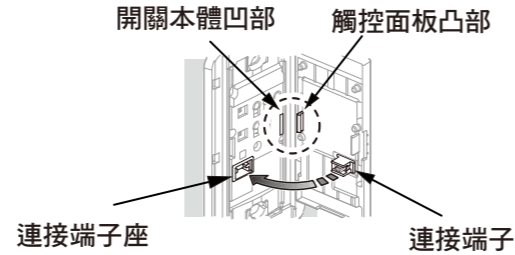

2 將登錄完畢的所有開關，調光至欲想要的狀態。

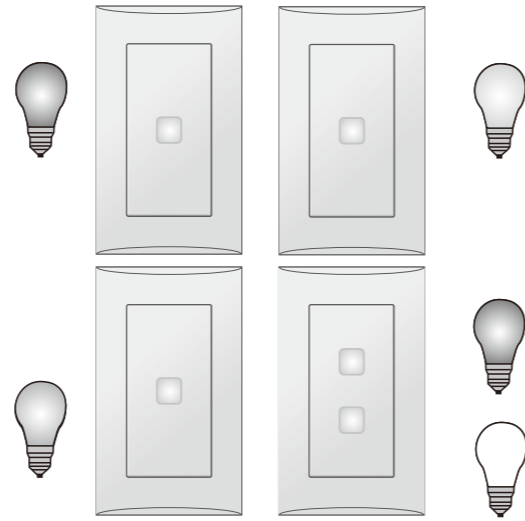

3 按住欲想登錄的場景號碼5秒以上。



4 登錄完場景後，場景控制器的白色LED燈會閃爍1秒後持續亮燈2秒



場景記憶變更方法

欲想變更場景記憶時，可以直接覆蓋上次之設定

消除方法

1 請先拆下要消除的開關(接收器)之蓋板及觸控面板。

① 拆卸蓋板及蓋板本體

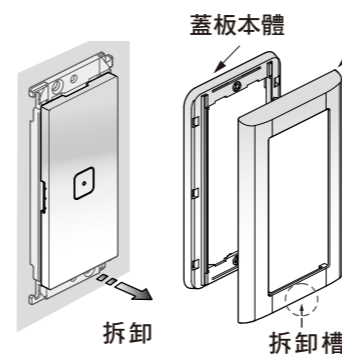

② 拆卸觸控面板

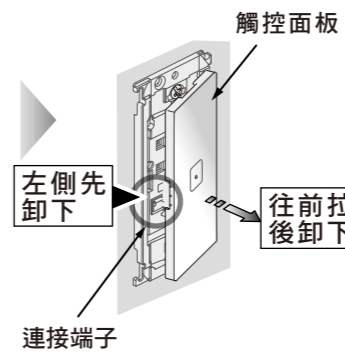

2 需一台一台消除

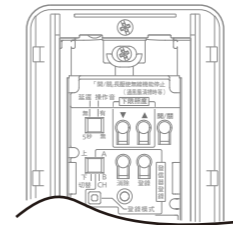

3 頻段對應(A頻段或B頻段)

※請調至與開關(受信器)的頻段一致。

4 同時長壓場景控制器上的「場景2」與「OFF」

●紅色LED燈亮燈。

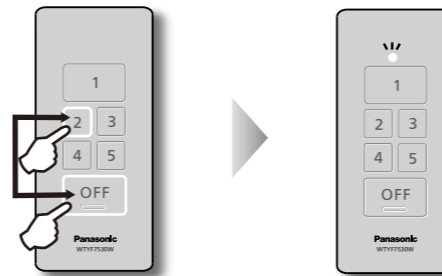

同時按壓
2秒以上

閃爍
※消除模式

5 按下開關的「消除鈕」

●在開關的消除模式LED燈會閃爍4次。

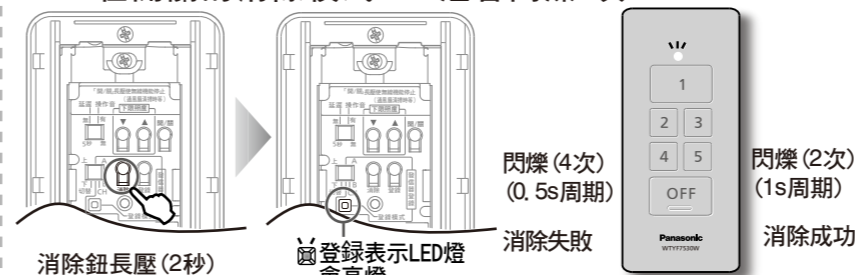

消除鈕長壓(2秒)

登錄表示LED燈會亮燈

閃爍(4次)
(0.5s周期)

消除失敗

閃爍(2次)
(1s周期)

消除成功

※〔複數消除方法〕連續消除其他開關(接收器)時、控制器需朝著開關，同5進行消除。結束時請同6的操作模式進行。

6 結束遙控器的操作模式。

●同時長壓(2秒)場景控制器上的「場景2」與「OFF」後、紅色LED燈熄燈。

回復原廠設定(初始化)方法

同時長壓場景控制器上的「場景1」「場景3」與「OFF」
●LED表示燈亮燈2秒。

安全上請注意

請務必遵守

對於無視表示內容而錯誤使用，可能會造成危害及損壞程度，將以下列標誌進行區分說明。

注意 此標誌之欄意思指「推測可能造成傷害或物質性的損害等現象」。

注意

無確實遵守時會導致電池發熱、破裂的情況。

- 請勿使電池短路或投入火中。
- 如長時間不使用時，建議將電池取出、避免電池發熱造成商品損毀。

請安裝在信號可以接收的位置。

●壁座



●木螺絲(2支)



●壁座固定方法

壁座以2支木螺絲固定。



●控制器固定方法

控制器底部之溝槽對準突起部後置入。

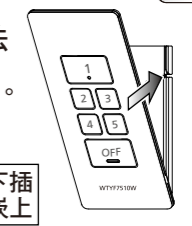

往下插入嵌上

●控制器拆卸方法

控制器往上拿取。

往上拉後卸下

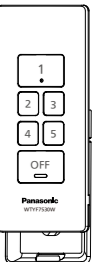

電池更換方法

1. 用指甲壓入A部凹槽中，往箭頭方向推的同時，用指甲壓入B部凹槽中把電池盒拉出來。

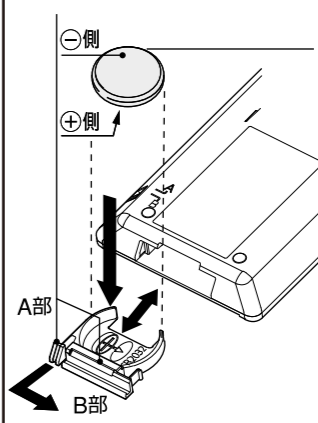

2. 置入鈕扣電池後把電池盒放回去。

注1) 將電池盒壓入直到"喀"一聲響時才算定位。

注2) 電池極性請勿放反。(下面為十極)

注3) 平均1日操作約10次時電池壽命為2年。

3. 更換後的廢棄電池請配合資源回收進行處理。



廢電池請回收

關於場景之記憶設定等方法、請參照下記網站。

<https://essales.tw.panasonic.com/download-faq/>

